

monologue

МОНОФОНИЧЕСКИЙ АНАЛОГОВЫЙ СИНТЕЗАТОР

Руководство пользователя

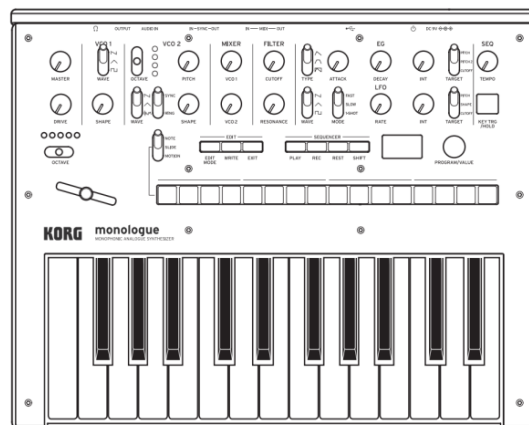

Содержание

Введение.....	2	Режим Edit.....	28
Основные характеристики устройства.....	2	Как войти в режим Edit.....	28
Блок-схема	3	Список параметров режима Edit.....	30
Элементы управления и разъемы..	4	Режим PROGRAM EDIT	31
Элементы управления передней панели..	4	Режим SEQ EDIT	35
Разъемы задней панели.....	5	Режим GLOBAL EDIT	38
Включение и выключение устройства	6	Иные функции	46
Воспроизведение программ и последовательностей.....	9	Подстройка	46
Выбор и воспроизведение программы	9	Восстановление заводских настроек	48
Воспроизведение на секвенсоре	10	Клавиша быстрого доступа SHIFT	49
Программы	12	MIDI	50
Программная структура.....	12	Подключение устройств через MIDI и USB.....	50
Создание звуков	13	Настройки MIDI-интерфейса.....	52
Сохранение программы.....	14	Список программ	54
Редактирование основных параметров..	15	Технические характеристики	55
Секвенсор	22	Карта MIDI реализации	57
Последовательность движений	24		

Основные характеристики устройства

- Monologue представляет собой монофонический синтезатор, созданный на базе популярного устройства minilogue.
- VCF настроен для использования на моносинтезаторах. Задающая схема позволяет воспроизводить более агрессивные звуки.
- Устройство легкое и компактное, возможно питание от батареек, что позволит наслаждаться звуком, куда бы вы ни отправились.
- Мгновенный доступ к 80 заводским пресетам, а также к 20 дополнительным пользовательским программам.
- Осциллограф в режиме реального времени отображает изменение параметров.
- 16-шаговый монофонический секвенсор автоматизирует до 4 параметров синтезатора.
- Разъемы Sync In и Sync Out позволяют расширить настройки сеанса.

Блок-схема

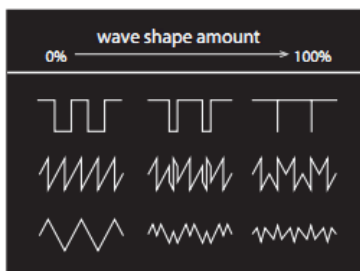
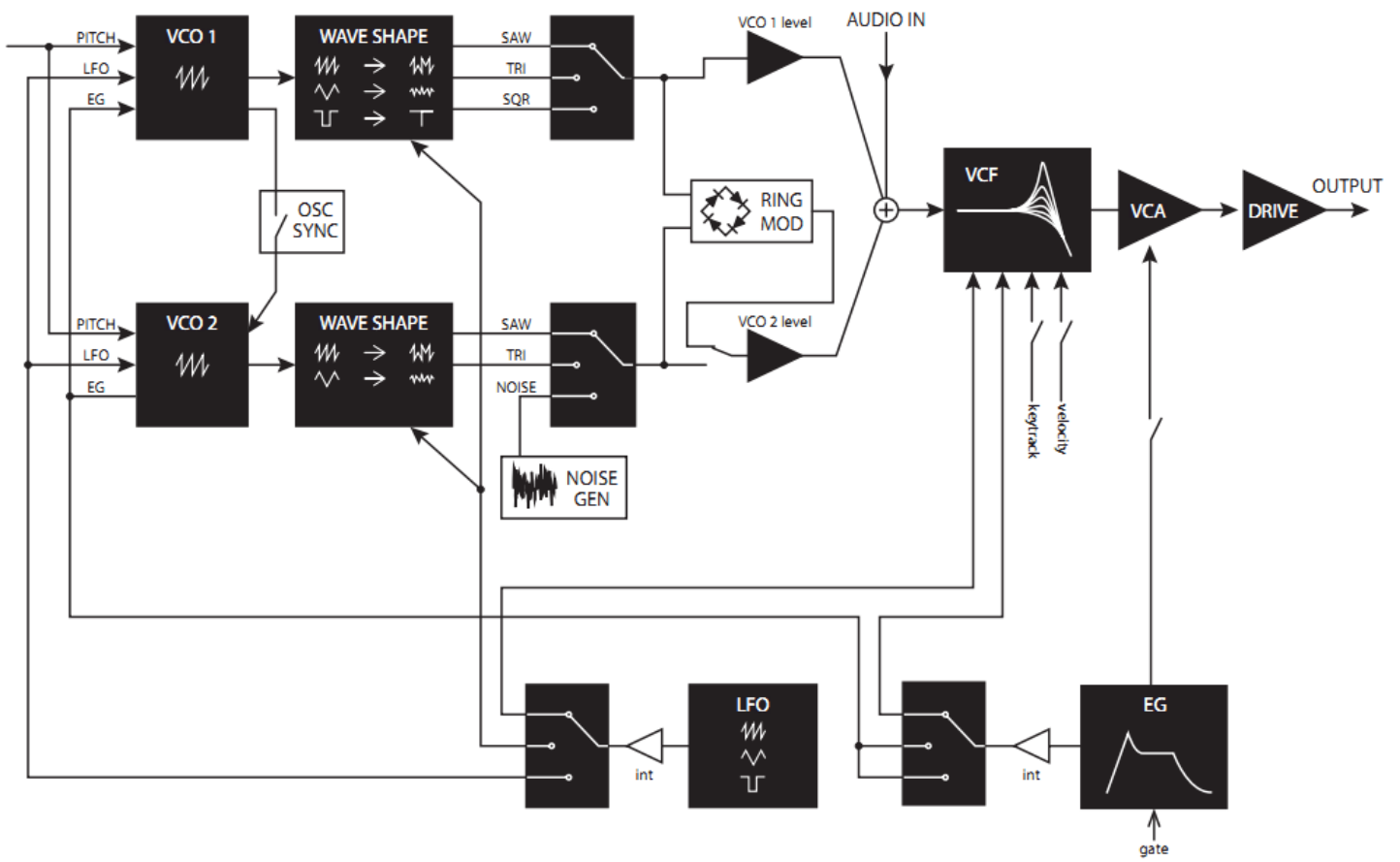

Элементы управления и разъемы

Элементы управления передней панели

Эта схема показывает расположение регуляторов, переключателей и кнопок на передней панели.

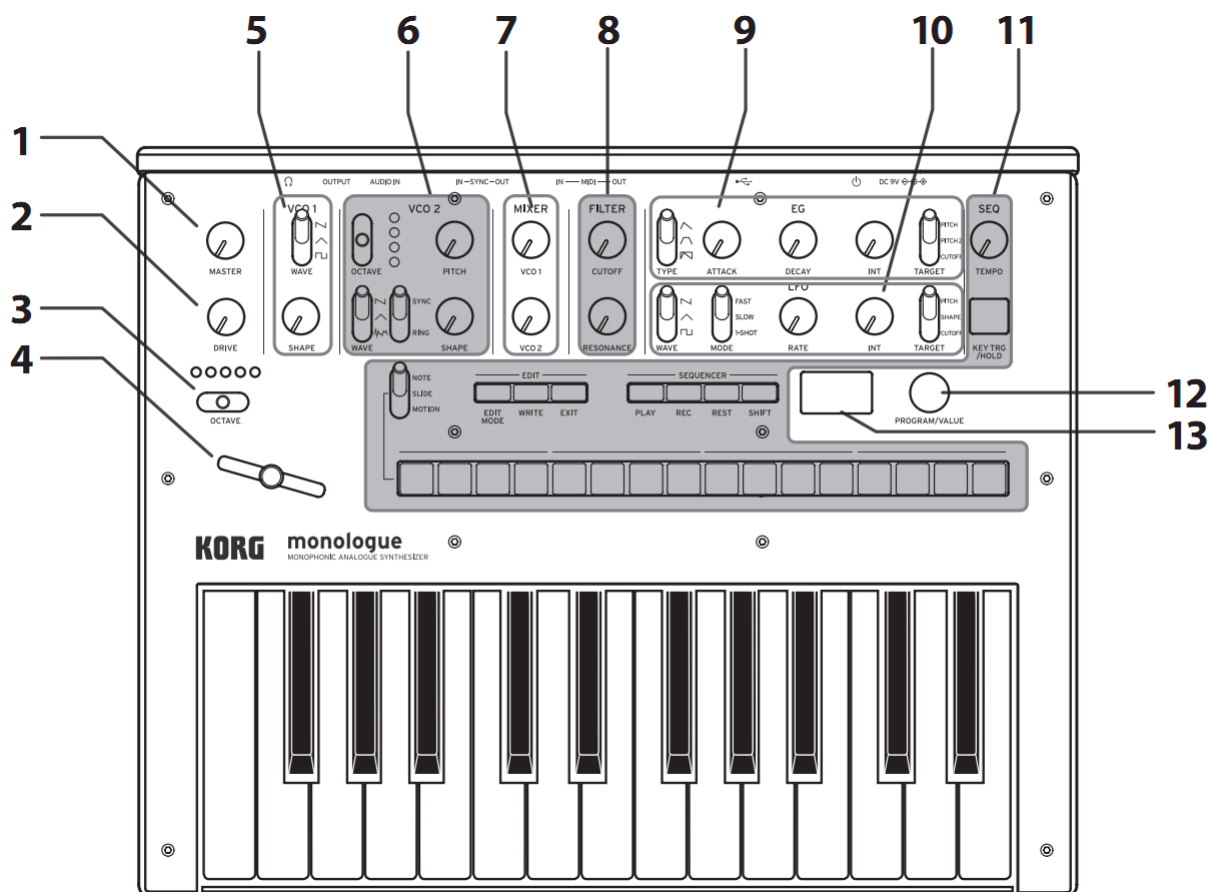

1. Ручка MASTER

2. Ручка DRIVE

3. Переключатель OCTAVE

4. Бегунок

5. VCO 1

Переключатель WAVE

Ручка SHAPE

6. VCO 2

Переключатель OCTAVE

Ручка PITCH

Переключатель WAVE

Переключатель SYNC/RING

Ручка SHAPE

7. MIXER

Ручка VCO 1

Ручка VCO 2

8. FILTER

Ручка CUTOFF

Ручка RESONANCE

9. EG

Переключатель TYPE

Ручка ATTACK

Ручка DECAY

Ручка INT

Ручка TARGET

10. LFO

Переключатель WAVE

Переключатель MODE

Ручка RATE

Ручка INT

Переключатель TARGET

11. СЕКВЕНСОР

Ручка TEMPO

Кнопка KEY TRG/HOLD

Переключатель MOTION/

SLIDE/ NOTE

EDIT

Кнопка EDIT MODE

Кнопка WRITE

Кнопка EXIT

SEQUENCER

Кнопка PLAY

Кнопка REC

Кнопка REST

Кнопка SHIFT

Кнопки 1-8

12. Ручка

PROGRAM/VALUE

13. Дисплей

Разъемы задней панели

На рисунке ниже показаны типичные подключения для monologue. Подключите оборудование в соответствии с вашей системой.

 Перед подключением убедитесь, что питание всех устройств отключено. Включенное питание может привести к сбоям или повредить акустическую систему и другие компоненты.

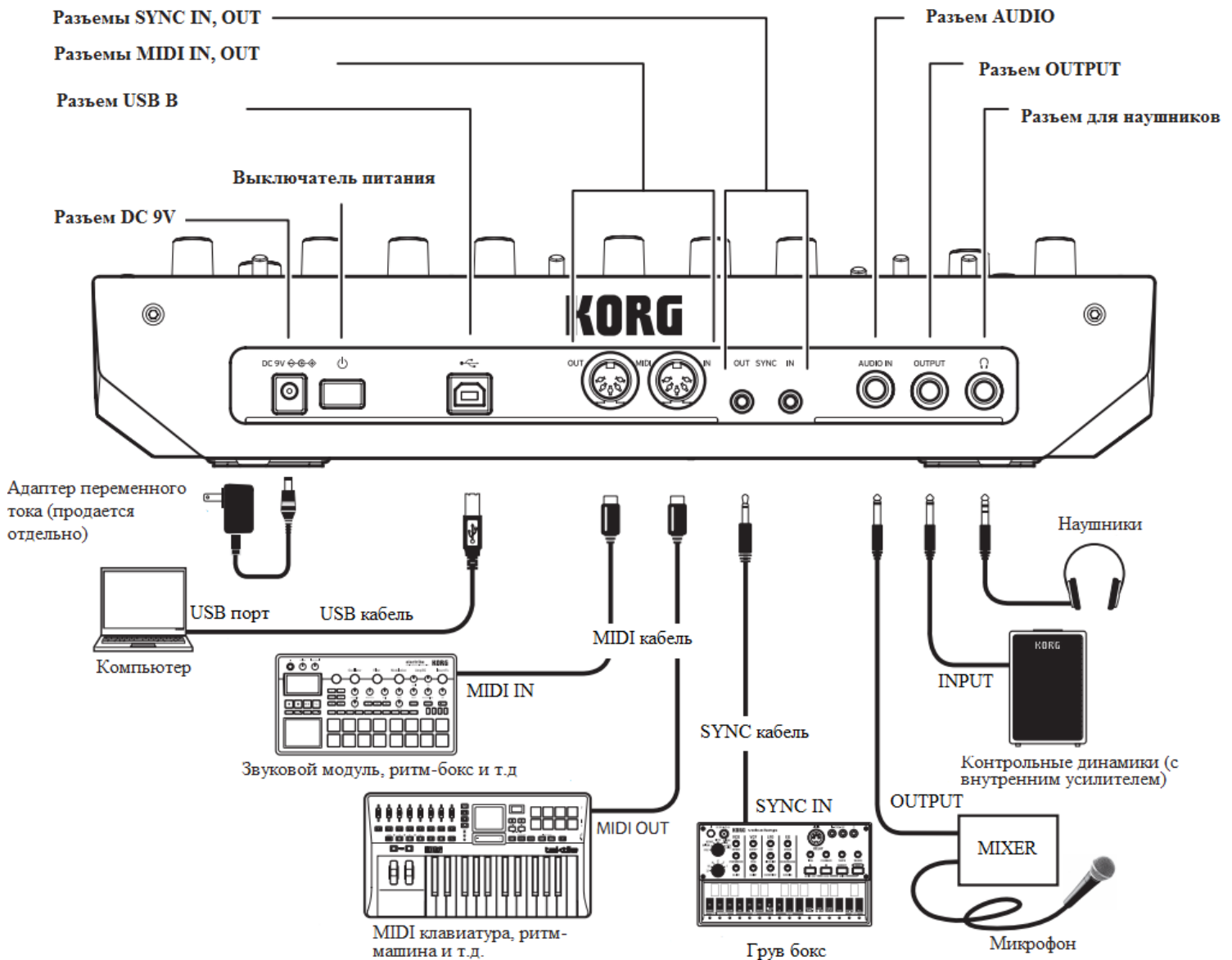

Подключение аудиоустройств

- Подключите контрольный динамик, микшер или другие компоненты к разьему OUTPUT (монофонический выход) устройства. Отрегулируйте уровень громкости с помощью ручки MASTER.
- Подключите наушники к соответствующему разьему. Сигнал такой же, как у разьема OUTPUT.
- Подключите внешние источники звука, например другой синтезатор, к разьему AUDIO IN (монофонический вход).

Подключение к компьютеру или MIDI устройствам

- Чтобы обмениваться MIDI сообщениями с компьютером, подключите компьютер к разьему USB B на устройстве.
- Чтобы обмениваться MIDI сообщениями с внешним MIDI устройством, подключите его к MIDI разьемам IN/OUT на monologue.

Подсказка: дополнительные сведения см. в разделе “MIDI” (стр.50)

Подключение к разьемам SYNC IN и OUT

- Используйте разьемы SYNC IN и OUT, если вы хотите синхронизировать monologue с выходными импульсами и шагами таких источников, как серия Korg volca или DAW. Для подключения используйте кабель синхронизации.
- Разьем SYNC OUT подает импульсный сигнал мощностью в 5 В длиной 15 мс в начале каждого шага.

Подсказка: См.раздел “Кнопка 5 (GLOBAL 3)” (стр. 41) режима GLOBAL EDIT для включения устройства monologue.

Включение и выключение устройства

Перед включением устройства:

Установка батареек

Убедитесь, что питание устройства отключено.

1. Откройте крышку батарейного отсека на нижней панели.

Нажав на защелку, потяните вверх и снимите крышку.

2. Вставьте шесть батареек AA с учетом полярности (ориентация + / -).

Используйте щелочные или никель-металлогибридные батарейки.

3. Закройте крышку батарейного отсека.

- ▲ Для корректного отображения оставшегося заряда батареек, в режиме GLOBAL EDIT необходимо указать тип используемых батарей. По умолчанию установлено значение “Щелочная”. Дополнительные сведения см. в разделе “Battery Type” (стр. 43).

Если батарейки садятся, на дисплее появится “Battery Low”, тогда их необходимо заменить.

- ▲ Немедленно извлеките старые батареи. В противном случае может произойти утечка. Если вы знаете, что не будете использовать устройство долгое время, также извлеките батарейки.

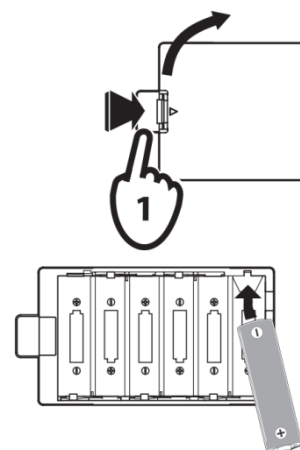

Подсказка: Устройство можно использовать с отдельно продаваемым адаптером переменного тока, подключенным к разъему постоянного тока 9В (DC 9V).

- 4. Перед подключением к устройству убедитесь, что все внешние устройства вывода, такие как контрольные динамики, отключены.**

Подсказка: Если вы хотите подключить MIDI устройство или компьютер к MIDI или USB В разъемам monologue для того, чтобы использовать клавиатуру и контроллеры для управления внешним MIDI тонгенератором, а также для воспроизведения на другой MIDI клавиатуре или секвенсоре, необходимо настроить monologue. Дополнительные сведения см. в разделе “MIDI” (стр.50).

Включение устройства

- 1. Убедитесь, что и monologue, и любые внешние устройства вывода, такие как контрольные динамики, выключены, и убавьте громкость всех устройств до минимума.**
- 2. Удерживайте кнопку Power на задней панели устройства; как только на дисплее появится логотип “monologue”, прекратите нажатие.**
- 3. Включите любые внешние устройства вывода, такие как контрольные динамики.**
- 4. Отрегулируйте громкость внешнего выходного оборудования, отрегулируйте громкость monologue с помощью ручки MASTER.**

Выключение устройства

Сохраните все внесенные изменения, при выключении данные будут утеряны. (стр.14 “Сохранение программы”).

- 1. Поверните ручку MASTER на устройстве влево, чтобы уменьшить громкость.**
Выключите громкость на любых внешних устройствах вывода, например, на контрольных динамиках.
- 2. Удерживайте кнопку Power на задней панели monologue; чтобы выключить питание после того, как дисплей погаснет, прекратите нажатие.**



После отключения устройства, подождите 10 секунд перед следующим включением.

Функция Auto Power Off

Устройство имеет настройку Auto Power Off, которая выключает monologue после 4 часов простоя (без работы ручек, переключателей, кнопок или клавиатуры). По умолчанию функция активирована, отключить можно следующим образом.

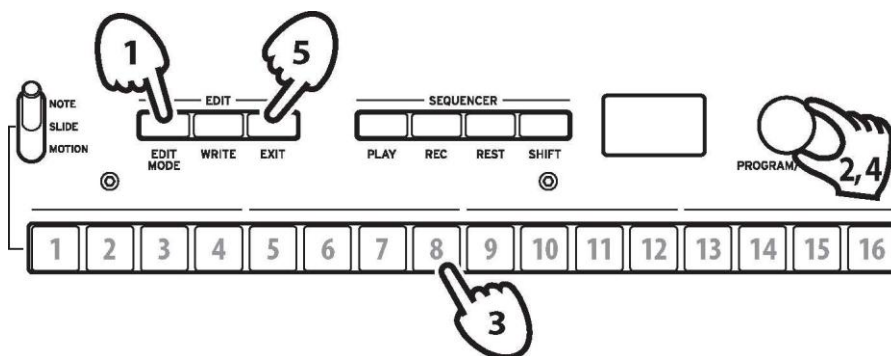

1. Нажмите кнопку EDIT MODE.

Monologue войдет в режим Edit, и дисплей будет выглядеть так, как показано ниже.



2. Поверните ручку PROGRAM/VALUE и выберите “GLOBAL EDIT”.

Подсказка: GLOBAL EDIT также можно выбрать нажатием кнопки EDIT MODE.

3. Нажмите кнопку 8 дважды.

Отобразится “Auto Power Off”.

4. Поверните ручку PROGRAM/VALUE и выберите “Off”.

5. Нажмите кнопку EXIT.

Monologue войдет в режим Play, на дисплее отобразится текущая программа.

Подсказка: Настройки в режиме GLOBAL EDIT сохраняются автоматически.

Воспроизведение программ и последовательностей

Выбор и воспроизведение программы

Устройство позволяет сохранять до 100 программ. Из них 80 - это предустановленные программы и 20 - ячейки для записи пользовательских программ. Каждая программа включает в себя настройки звука, а также настройки данных последовательности.

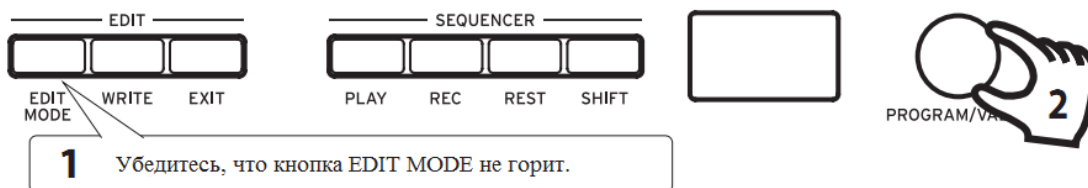

1. Войдите в режим Play.

Когда Monologue включен, он автоматически переходит в режим Play. В режиме Play убедитесь, что кнопка EDIT MODE на передней панели не горит.

Подсказка: Если кнопка EDIT MODE горит, нажмите кнопку EXIT. Кнопки PLAY или REC загораются, чтобы указать, когда воспроизводятся или записываются данные последовательности, сохраненные в программе. В этом режиме вы по-прежнему можете выбрать другие программы, но нажмите кнопку PLAY, если хотите остановить секвенсор.

2. Поверните ручку PROGRAM/VALUE, чтобы выбрать программу.

На дисплее отобразится название и номер программы.



Монолог имеет 80 предустановленных программ (001-080). Эти программы доступны мгновенно. Дополнительные сведения см. в разделе “Список программ” (стр. 54).

Подсказка: поворачивая ручку PROGRAM/VALUE, удерживайте кнопку SHIFT, чтобы просмотреть список программ рядами по 10 штук.

Подсказка: Помимо отображения программы, дисплей также может использоваться в качестве **осциллографа** для демонстрации формы колебаний, созданной электрическими сигналами звука. Форма сигнала отображается при выборе SLIDE или NOTE с помощью переключателя MOTION/SLIDE/NOTE.

3. Настройка диапазона OCTAVE, ручки DRIVE, а также использования бегунка.

Во время воспроизведения вы можете использовать пятисторонний переключатель OCTAVE для транспонирования игровой области клавиатуры на ± 2 октавы.

Поверните ручку DRIVE, чтобы настроить эффект драйв, который добавляет гармоники и искажение звука.

Кроме того, вы можете переместить бегунок слева направо, чтобы добавить контроль исполнения в режиме реального времени.



Подсказка: Параметр, назначенный бегунку, будет меняться в зависимости от программы. См. раздел “Список программ” (стр. 54), чтобы узнать, какой параметр назначается бегунку в каждой программе.

Подсказка: Функция Slider Assign в режиме PROGRAM EDIT используется для присвоения параметров бегунку (см. “Slider Assign”, стр. 31).

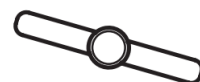

Воспроизведение на секвенсоре

Каждая программа на устройстве включает в себя данные памяти секвенсора. В этом разделе мы проиграем данные памяти секвенсора, сохраненные как часть предустановленных программ.

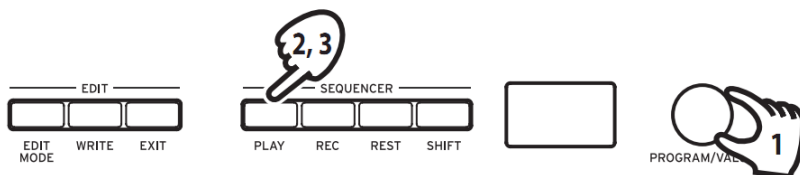

1. Поверните ручку PROGRAM/VALUE, чтобы выбрать программу.
На дисплее отобразится название и номер программы.

2. Нажмите кнопку PLAY на панели SEQUENCER.

Будут воспроизводиться данные памяти секвенсора, записанные в текущей программе.

Кнопки 1-16 будут загораться последовательно во время воспроизведения секвенсора.

Подсказка: Если нажать кнопку KEY TRG/HOLD (кнопка загорится) вместо кнопки PLAY, а затем начать воспроизведение на клавиатуре, данные последовательности будут воспроизводиться, пока клавиша нажата. Если нажать клавишу KEY TRG/HOLD (кнопка начнет мигать), а затем начать играть на клавиатуре, данные последовательности будут воспроизводиться даже после того, как вы уберете руку с клавиатуры. Нажмите другую клавишу на клавиатуре, удерживая нажатой клавишу KEY TRG/HOLD, когда она горит или мигает, чтобы воспроизвести транспонированные данные последовательности.

Подсказка: Темп секвенсора устанавливается для каждой программы в режиме SEQ EDIT и сохраняется как часть программы, но вы можете настроить темп от 56.0 до 240.0 BPM (бит в минуту), поворачивая регулятор TEMPO.

3. Нажмите кнопку PLAY еще раз, чтобы завершить воспроизведение секвенсора.

Программы

Программная структура

Каждая программа устройства включает настройки для осцилляторов, микшера, фильтра, EG и LFO, а также 16-шагового секвенсера с эффектами. Попробуйте отредактировать каждый из параметров и наслаждайтесь звучанием monologue.

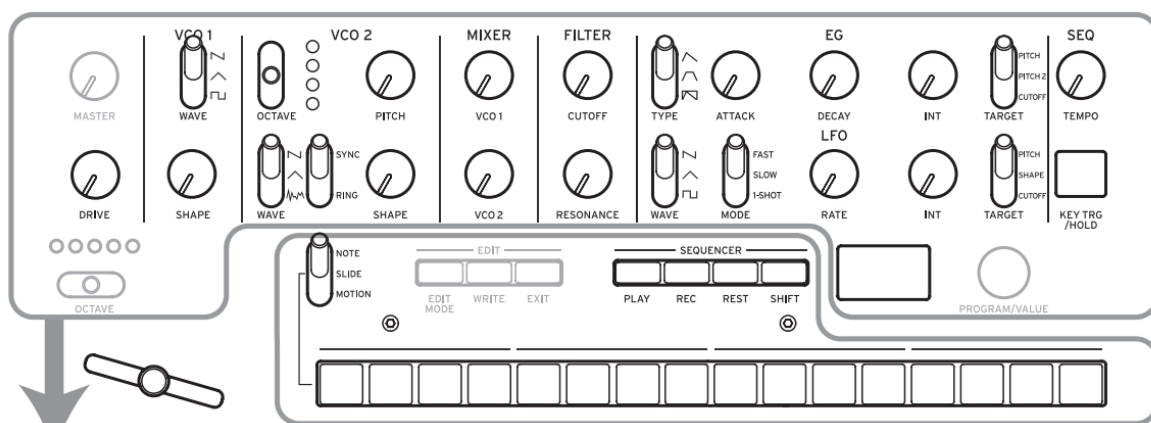

Основные параметры

MASTER DRIVE	MIXER VCO1 VCO2	LFO WAVE MODE RATE INT TARGET
VCO 1 WAVE SHAPE	FILTER CUTOFF RESONANCE	LSEQ TEMPO KEY TRG/HOLD
VCO 2 OCTAVE WAVE SYNC/RING SHAPE	EG TYPE ATTACK DECAY INT TARGET	

Точные параметры

Portamento Time Portamento Mode Slide Time	Microtuning Scale Key Program Tuning	Program Name
Slider Assign Bend Range + Bend Range -	LFO BPM Sync Cutoff Key Track Cutoff Velocity Amp Velocity Program Level	

Данные памяти секвенсера

NOTE [STEP 1-16]
GATE TIME [STEP 1-16]

NOTE ON/OFF [STEP1-16]
SLIDE ON/OFF [STEP1-16]
MOTION ON/OFF [STEP1-16]

Параметры секвенсера

BPM

Step Length
Step Resolution
Swing
Default Gate Time

Motion Enable (1-4)
Motion Smooth (1-4)

Создание звуков

Редактирование программы подразумевает изменение параметров для трансформации звучания.

Существует два способа создания звуков на устройстве *monologue*.

- Вы можете выбрать существующую программу, близкую к нужному звуку, и отредактировать ее параметры, чтобы получить собственное звучание.
- Вы можете инициализировать все параметры программы или использовать функцию **Panel Load** для создания собственного звука с нуля.

Редактирование существующей программы

1. В режиме Program выберите программу, которую вы хотите использовать в качестве отправной точки.

2. Используйте ручки и переключатели на передней панели.

Используйте элементы управления передней панели для редактирования необходимых параметров.

Подсказка: Подробные сведения о том, как изменяется высота тона, тембр и громкость при использовании ручек и переключателей, см. в разделе “Редактирование основных параметров” (стр. 15).

 Мы рекомендуем сохранять программу на устройстве после редактирования. Любые изменения будут потеряны при выключении питания или переходе к другой программе. Дополнительные сведения см. в разделе “Сохранение программы” (стр. 14).

Создание программы с нуля

Для создания программы с нуля рекомендуется использовать **Panel Load**. Данная функция загрузит текущие настройки каждого элемента управления передней панели и обеспечит простую отправную точку для ваших звуковых творений.

Используя элементы управления передней панели, можно увидеть, как каждый параметр влияет на звучание. В целом это облегчает понимание работы отдельных панелей устройства и взаимодействия параметров.

Функция *Panel load*

Что запустить **Panel load** нажмите кнопку **PLAY**, удерживая при этом клавишу **SHIFT**. Звук изменится в соответствии с настройками панели, и надпись “**Load Panel**” отобразится на дисплее.

Сохранение программы

Мы рекомендуем сохранять программы после редактирования.

 Любые внесенные изменения будут потеряны при выключении питания или переходе к другой программе.

1. Редактирование программы в режиме Play.

Дополнительные сведения см. в разделе “Редактирование основных параметров” (стр. 15).

2. Нажмите кнопку WRITE, устройство войдет в режим ожидания записи, а кнопка WRITE замигает.

Сообщение “Where to write?” появится на дисплее.

3. Поверните ручку PROGRAM/VALUE, чтобы выбрать номер программы для сохранения нового звука.

Подсказка: Нажмите кнопку EXIT, чтобы отменить операцию.

4. Нажмите кнопку WRITE еще раз.

Программа будет сохранена, а на дисплее появится сообщение “Complete”.

 Не выключайте питание во время сохранения программ. Это может привести к повреждению внутренних данных.

Редактирование основных параметров

В этом разделе приведены основные параметры, которые присваиваются ручкам и выключателям на передней панели.

VCO 1, VCO 2

VCO: Генератор, управляемый напряжением

Устройство имеет два осциллятора. Параметры осциллятора включают в себя настройки для высоты тона (OCTAVE, PITCH) и формы колебаний (WAVE, SHAPE).

PITCH для VCO 1 закреплен на главном переключателе OCTAVE. Настройка для всей клавиатуры производится при помощи “Master Tune” в режиме GLOBAL EDIT. Дополнительные сведения см. в разделе “Master Tune” (стр. 38).

VCO 1

Переключатель WAVE [N, ^, □]

Этот параметр устанавливает форму сигналов для осциллятора 1.

Пилообразная волна: Эта форма волны используется для создания звуков, типичных для аналоговых синтезаторов, таких как бас-синтезаторы и синтезатор духовых инструментов.

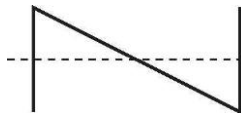

Треугольная волна: Эта форма волны более округлая по сравнению с пилообразным или квадратным сигналом.

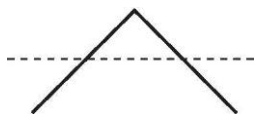

Квадратная волна: Эта форма волны используется для воспроизведения электронного звука и духовых инструментов.



Ручка SHAPE [0...1023]

Эта ручка определяет окончательную форму, сложность и цикл работы выбранной формы волны.

0 → 1023

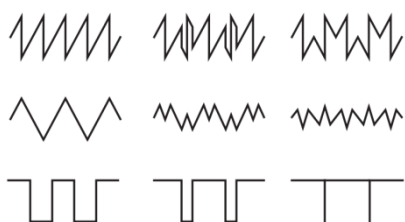

VCO 2

Переключатель OCTAVE [16', 8', 4', 2']

Высота тона осциллятора 2 устанавливается в шагах по 1 октаве.

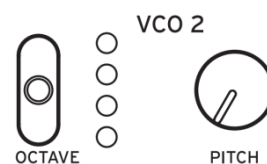

Ручка PITCH [-1200...+1200]

Высота тона или настройка осциллятора 2 устанавливается в шагах по 1 центу.

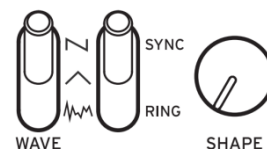

Подсказка: Удерживая кнопку SHIFT, поворачивайте ручку PITCH для настройки полутонами (по 100 центов).

Переключатель WAVE [∇, ^, ~]

Этот параметр устанавливает форму сигналов для осциллятора 2.

Пилообразная волна: Эта форма волны используется для создания звуков, типичных для аналоговых синтезаторов, таких как бас-синтезаторы и синтезатор духовых инструментов.

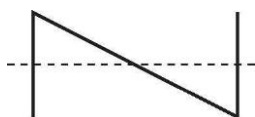

Треугольная волна: Эта форма волны более округлая по сравнению с пилообразным или квадратным сигналом.

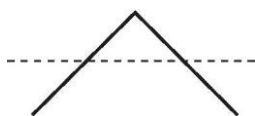

Шумовая волна: Эту форму волны можно использовать самостоятельно или с осциллятором для создания звуков ударных инструментов или звуковых эффектов, таких как серфинг.



Переключатель RING/SYNC [OFF, ON]

RING/SYNC включает или выключает синхронизацию осциллятора и кольцевой модулятор. Когда переключатель находится по центру, синхронизация осциллятора и кольцевой модулятор отключены.

SYNC: При этом типе модуляции фаза осциллятора 2 принудительно синхронизируется с фазой осциллятора 1. Это добавляет гармонические обертоны к частоте осциллятора 2, создавая сложную форму волны.

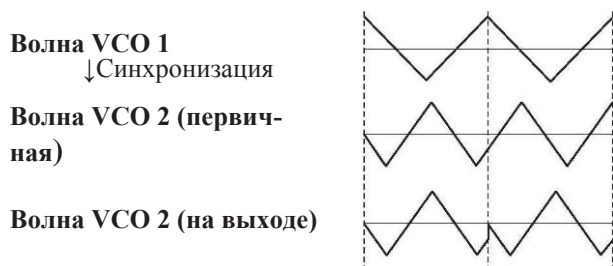

RING: Параметр создает эффект кольцевой модуляции. Осциллятор 1 используется для кольцевой модуляции осциллятора 2. Регулируя ручку PITCH осциллятора 2, вы можете создавать нетональные металлические звуки.

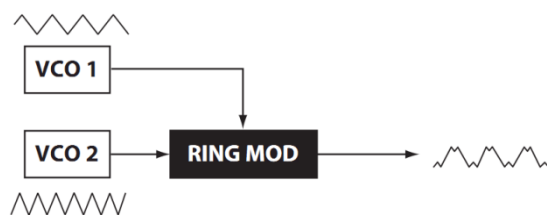

Ручка SHAPE [0...1023]

Эта ручка определяет окончательную форму, сложность или цикл работы выбранной формы волны.

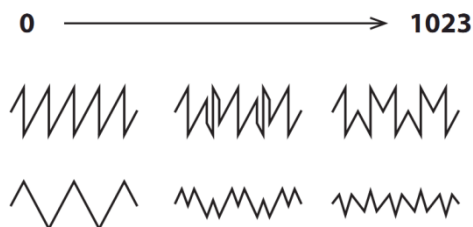

MIXER

Микшер используется для установки относительных уровней осцилляторов 1 и 2.

MIXER



VCO 1

Ручка VCO 1 [0...1023]

Ручка VCO 2 [0...1023]

Эти ручки управляют выходными уровнями осцилляторов 1 и 2.



VCO 2

FILTER

VCF: Фильтр, контролируемый напряжением

Фильтр низких частот формирует тон, выборочно фильтруя некоторые части гармонического спектра звука, генерируемого осцилляторами и генератором шума.

FILTER



CUTOFF

Ручка CUTOFF [0...1023]

Эта ручка используется для установки частоты среза. Гармонический спектр выше частоты среза будет отфильтрован.

Поворот ручки влево снизит частоту среза, поворот ручки вправо повысит частоту среза.



RESONANCE

⚠ Если значение CUTOFF установлено слишком низко, громкость также может быть очень низкой.

Ручка RESONANCE [0...1023]

Также известный как Peak или Q, элемент управления RESONANCE добавляет акцент на обертоны на частоте CUTOFF, придавая звуку особый характер.

Поворот ручки вправо увеличит эффект резонанса.

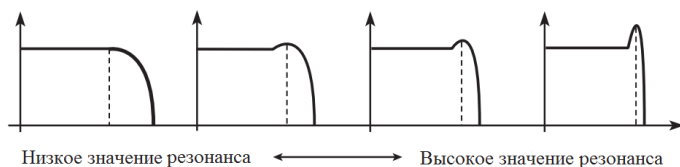

Подсказка: Подчеркиваемые обертоны будут меняться в зависимости от частоты среза. По этой причине необходимо настраивать ручку CUTOFF одновременно с RESONANCE.

⚠ При таком акцентировании обертонов звук может искажаться в зависимости от частоты среза или входного звука.

EG

EG: Генератор огибающей

Вы можете вносить синхронизируемые изменения в VCA, шаг или срез с помощью EG.



Переключатель TYPE [^, /, ▽]

Эти настройки поменяют параметры VCA и TARGET, как показано ниже.

При использовании GATE синхронизируемые изменения невозможно внести в VCA.

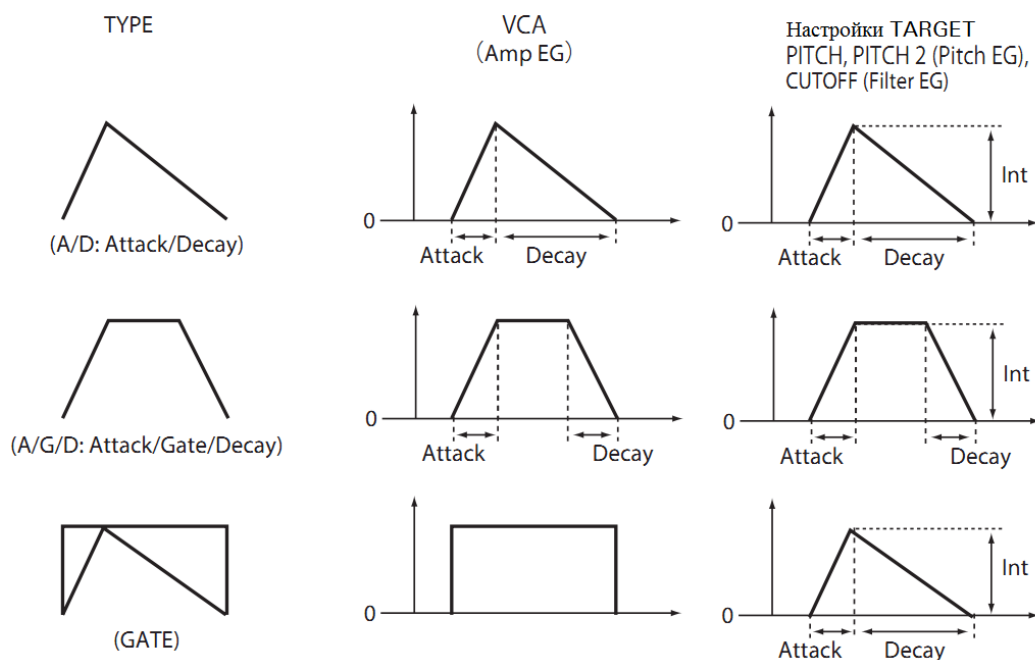

Ручка ATTACK [0...1023]

ATTACK определяет время, необходимое EG для достижения максимального уровня после воспроизведения новой ноты.

Ручка DECAY [0...1023]

Когда для переключателя TYPE установлено значение "A/D" или "GATE", устанавливается время, за которое параметр достигнет 0 после максимального уровня.

Когда для переключателя TYPE установлено значение "A/G/D", устанавливается время от note-off (когда клавишу отпустили) до достижения уровня 0.

Ручка INT [-511...0...+511]

Регулирует интенсивность EG (генератора огибающей).
Поворот ручки вправо увеличит интенсивность.

Подсказка: При повороте ручки INT и удерживании кнопки SHIFT, эффект будет обратным.

Переключатель TARGET [PITCH, PITCH 2, CUTOFF]

Выбирает параметр, на который будет влиять EG.

PITCH: EG будет влиять на параметр PITCH VCO 1 и VCO 2.

PITCH 2: EG будет влиять на параметр PITCH VCO 2.

CUTOFF: EG будет влиять на параметр CUTOFF фильтра (FILTER).

LFO

LFO: Низкочастотный осциллятор

LFO (низкочастотный генератор) используется для циклических изменений высоты тона и объема звука.



В зависимости от цели, LFO может обеспечивать вибрато (PITCH); изменение тональности осцилляторов (SHAPE); или эффект “вау-вау” (CUTOFF).

Переключатель WAVE [∩, ^, □]

LFO можно установить на пилообразную волну (∩), треугольную волну (^) или квадратную волну (□).

Переключатель MODE [FAST, SLOW, 1-SHOT]

Задаёт диапазон изменений и действий для частоты LFO.

FAST: Диапазон скоростей для частоты LFO будет от 0,5 Гц до 2,8 кГц.

SLOW: Диапазон скоростей для частоты LFO будет от 0,05 Гц до 28 Гц.

1-SHOT: LFO прекратит один полцикл после воспроизведения звука. Диапазон скоростей для частоты LFO будет от 0,05 Гц до 28 Гц.

Ручка RATE [0... 1023 / 1/8, 1/16, 1/32 ...1/1024, 1/2048 / 4, 2, 1, 0, 3/4 ...1/64]

Ручка RATE регулирует скорость LFO.

Поворот ручки вправо увеличит скорость LFO.

Указанные здесь значения зависят от параметров синхронизации LFO BPM (стр.33) в режиме PROGRAM EDIT и переключателя MODE, как показано ниже.

LFO BPM Sync	Переключатель MODE	
Off		0-1023
On	FAST	1/8, 1/16, 1/32...1/1024, 1/2048
On	SLOW, 1-SHOT	4-1/64

Подсказка: Когда Parameter Disp в режиме GLOBAL EDIT установлен на All, вы можете видеть значение (“Parameter Disp”, стр. 43).

Ручка INT [0...1023]

Ручка INT регулирует интенсивность LFO.

Поворот ручки вправо увеличит интенсивность LFO.

Подсказка: При повороте ручки INT и удерживании кнопки SHIFT, эффект будет обратным.

Переключатель TARGET [PITCH, SHAPE, CUTOFF]

Позволяет выбрать параметр, к которому будет применяться модуляция LFO.

PITCH: Модуляция применяется к VCO 1, 2 PITCH.

SHAPE: Модуляция применяется к VCO 1, 2 SHAPE.

CUTOFF: Модуляция применяется к FILTER CUTOFF.

Секвенсор

В данном разделе мы рассмотрим запись в режиме реального времени, пошаговую запись и запись последовательности движений, а также редактирование записанных последовательностей (пошаговое редактирование).

Запись в режиме реального времени

Запись выступления

Эта функция позволяет записывать ваше воспроизведение на устройстве в режиме реального времени.

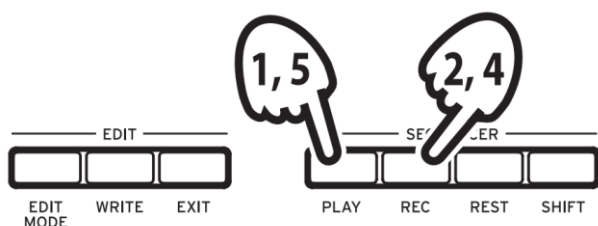

1. Нажмите кнопку PLAY на панели SEQUENCER, чтобы начать воспроизведение на секвенсоре.

Кнопка PLAY загорится.

2. Нажмите кнопку REC.

Начнется запись в режиме реального времени, кнопка REC загорится.

3. Начните воспроизведение.

Ноты, которые вы играете на клавиатуре, будут перезаписаны (добавлены к записи данных последовательности).

4. Еще раз нажмите кнопку REC, чтобы остановить запись.

Кнопка REC погаснет.

Подсказка: Еще раз нажмите кнопку REC, чтобы снова начать запись.

5. Нажмите кнопку PLAY, чтобы завершить запись в режиме реального времени.

Кнопка PLAY погаснет.

Удаление данных секвенсора

Нажмите кнопку REST, чтобы стереть существующие ноты в последовательности во время записи в режиме реального времени.

Пошаговая запись

- 1. Нажмите кнопку REC на панели SEQUENCER, пока секвенсор остановлен.**

На дисплее отобразятся “STEP REC” и “STEP 1”.

Если последовательность уже была записана, названия нот будут указаны на дисплее.

Подсказка: Выберите шаг, который вы хотите отредактировать. Например, нажмите кнопку 3, чтобы выбрать шаг 3.

- 2. Используйте клавиатуру, кнопку REST и другие элементы управления для редактирования нот.**

При записи нот, пауз и лиг в пошаговом режиме дисплей автоматически переходит к следующему шагу.

Запись нот

Название нот для клавиш, которые вы нажимаете на клавиатуре, будет указано на дисплее. Проверьте название ноты на дисплее, если оно указано верно, отпустите клавишу, чтобы записать и перейти к следующему шагу.

Если имя записано неверно, нажмите правильную клавишу, при этом удерживая неверную. Проверьте ноту, указанную на дисплее, и отпустите клавишу, чтобы перейти к следующему шагу.

Подсказка: Длина ноты во время записи определяется значением параметра Default Gate Time, которое задано в режиме SEQ EDIT. Если вы повернете ручку PROGRAM/VALUE во время воспроизведения с клавиатуры, при записи изменится время выхода только для проигрываемой ноты.

Запись пауз

Вы можете записать паузу, нажав кнопку REST.

Запись лиг

Удерживая клавишу, нажмите кнопку REST. Нота будет привязана к следующей ноте и записана.

- 3. Когда установленное число шагов запишется, пошаговая запись будет автоматически завершена. Нажатие кнопки REC на любом шаге во время записи остановит запись на этом шаге.**

Подсказка: Количество шагов задается для каждой программы, изменить его можно с помощью функции Step Length в режиме SEQ EDIT. Дополнительные сведения см. в разделе “Step Length” (стр. 35). Поверните ручку PROGRAM/VALUE во время пошаговой записи, чтобы изменить параметр Step Length.

Последовательность движений

Запись последовательности движений

Последовательность движений позволяет записывать поворот переключателей и ручек как часть последовательности, и автоматически воссоздавать эти движения во время воспроизведения.

На устройстве можно записать до четырех последовательностей, которые будут включать движения всех ручек и переключателей (кроме кнопок MASTER, TEMPO и OCTAVE).

1. Нажмите кнопку PLAY, чтобы воспроизвести секвенсор.

2. Установите переключатель MOTION/SLIDE/NOTE в положение MOTION.

На дисплее отобразится “MOTION VIEW”, а движение, сохраненное в программе, будет показано графически.

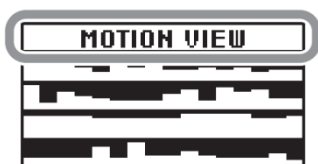

3. Нажмите кнопку REC.

Начнется запись в режиме реального времени.

4. Перемещайте ручки и переключатели на устройстве.

Будет записана последовательность движения перемещаемых ручек и переключателей. Можно записать до четырех.

Если вы превысите лимит, на дисплее появится сообщение “Motion Full”, а дисплей войдет в MOTION CLEAR в режиме SEQ EDIT. В этом случае удалите ранее записанную последовательность движения перед записью новой (“Удаление последовательности движений”, стр. 25).

5. После записи заданного количества шагов, запись последовательности движения также прекратится.

Начните с шага 3, чтобы записать последовательность движения для других ручек и переключателей. При записи последовательности движения перемещаемых ручек и переключателей предыдущие данные будут перезаписаны.

Подсказка: Количество шагов задается для каждой программы, изменить количество шагов можно с помощью функции Step Length в режиме SEQ EDIT. Дополнительные сведения см. в разделе “Step Length” (стр. 35).

Удаление последовательности движений

Если вы попытаетесь записать пятую последовательность, на дисплее отобразится сообщение “Motion Full”. При этом дисплей войдет в MOTION CLEAR в режиме SEQ EDIT, и вы сможете удалить одну из ранее записанных последовательностей движения.

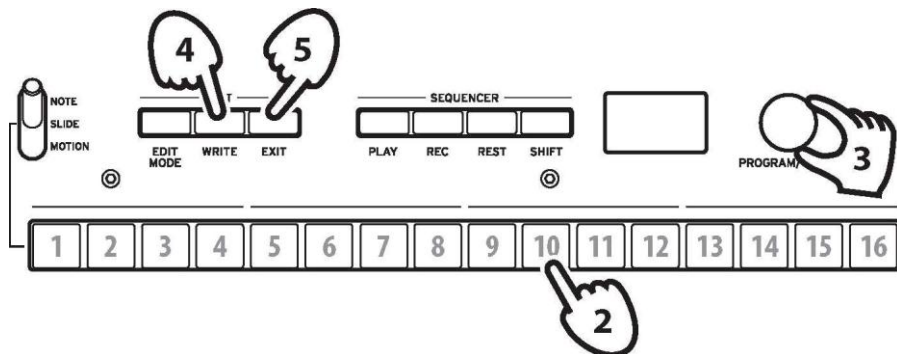

1. Убедитесь, что на устройстве включена функция MOTION CLEAR в режиме SEQ EDIT.

На дисплее отобразится “MOTION CLEAR”. Здесь можно удалять последовательности по одной.

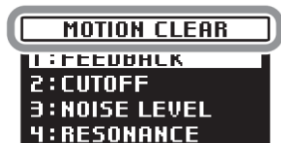

Подсказка: Нажмите кнопку EXIT, чтобы отменить удаление последовательности.

2. Нажмите кнопку 10 и выберите последовательность, которую необходимо удалить.

3. Поверните ручку PROGRAM/VALUE, чтобы выбрать сообщение “CLEAR”.

4. Нажмите кнопку WRITE.

Выбранная последовательность движений будет удалена.

5. Нажмите кнопку EXIT.

6. Чтобы продолжить запись последовательности движения, нажмите кнопку REC и кнопку PLAY, чтобы остановить запись.

Подсказка: Чтобы удалить все последовательности движения сразу, используйте функцию “Motion Clear”, назначенную на кнопку 7 в режиме SEQ EDIT. Дополнительные сведения см. в разделе “Motion Clear” (стр. 36).

Редактирование данных последовательности (Step Edit)

С помощью этой функции, вы можете изменять и настраивать ноты, слайды и последовательности движений.

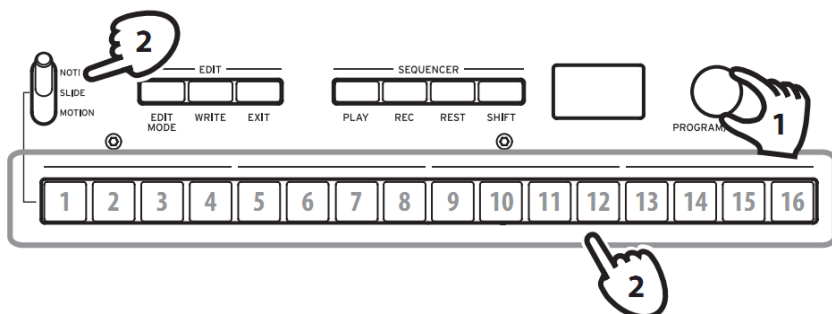

1. Выберите программу, содержащую данные последовательности, которые вы хотите изменить.
2. Отредактируйте данные последовательности с помощью переключателя MOTION/SLIDE/NOTE и кнопок 1-16.

Когда переключатель MOTION/SLIDE/NOTE установлен на NOTE

Нажатие кнопок 1-16 позволит включить (кнопка загорится) или выключить (кнопка погаснет) ноты, записанные для соответствующих шагов. Для шагов, которые включены, будут воспроизводиться соответствующие ноты, а для шагов, которые отключены, соответствующие ноты воспроизводиться не будут (паузы). Если нота не была записана для шага, ее нельзя включить. Удерживая кнопку, нажмите клавишу, чтобы внести ноту на соответствующий шаг. Удерживая соседние кнопки, а затем нажав клавишу, можно связать ноты, относящиеся к этим шагам.

Подсказка: Чтобы настроить время выхода для соответствующих шагов, поверните ручку GRAM/VALUE, удерживая кнопки.

Когда переключатель MOTION/SLIDE/NOTE установлен в SLIDE

Нажатие кнопок 1-16 позволит включить (кнопка загорится) или выключить (кнопка потемнеет) эффект для соответствующих шагов.

Если SLIDE включен для определенного шага, эффект будет слышен при переходе от данного шага к следующему. Интенсивность можно регулировать в режиме PROGRAM EDIT. Дополнительные сведения см. в разделе “Slide Time” (стр. 31).

Когда переключатель MOTION/SLIDE/NOTE установлен на MOTION

На дисплее отобразится “MOTION VIEW”, а движение, сохраненное в программе, будет показано графически.

Нажатие кнопок 1-16 позволит включить (кнопка загорится) или выключить (кнопка погаснет) эффект для соответствующих шагов. Если движение не было записано для шага, его невозможно включить.

При нажатии одной кнопки и одновременном повороте ручки, движение для этого шага будет записано. При повороте ручки и одновременном нажатии нескольких кнопок, движение будет записано для этих шагов.

Например, при повороте ручки INT LFO на 50% при нажатии кнопок 3 и 5, настройка INT 50% для LFO будет записана на шагах 3 и 5. Эта функция может использоваться для записи изменения движений для каждого шага.

Нажмите кнопку REC и перемещайте ручки или переключатели во время воспроизведения секвенсора для записи последовательности движения.

3. Когда запишется определенное количество шагов, редактирование автоматически остановится.

Иные функции редактирования

Режим SEQ EDIT используется, чтобы задать длину шага и разрешение шага при пошаговой записи секвенсора, а также для удаления данных последовательности, редактирования или удаления движений. Дополнительные сведения см. в разделе “Режим SEQ EDIT” (стр. 35).

Режим Edit

Несмотря на то, что почти все основные параметры monologue можно редактировать с помощью ручек и переключателей на панели, некоторые точные настройки доступны в **режиме Edit**.

В режиме Edit есть три подрежима: **PROGRAM EDIT**, **SEQ EDIT** и **GLOBAL EDIT**.

Как войти в режим Edit

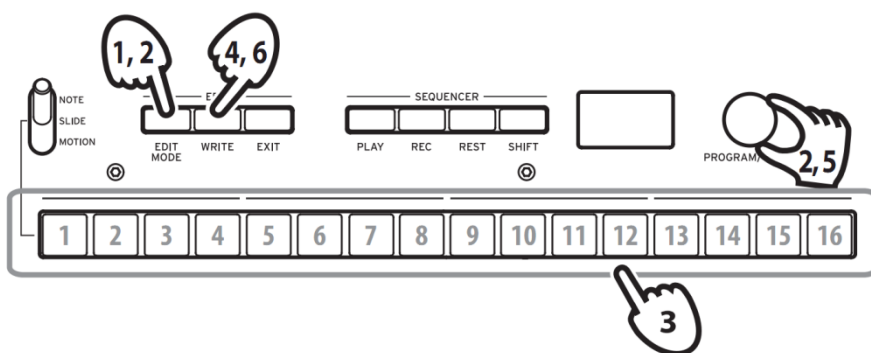

1. Нажмите кнопку **EDIT MODE**.

Каждый режим Edit отображается на дисплее, и загораются кнопки.



2. Нажмите кнопку **EDIT MODE** несколько раз или используйте переключатель **PROGRAM/VALUE**, чтобы перейти в режим **PROGRAM EDIT**, **SEQ EDIT** или **GLOBAL EDIT**.

Режим PROGRAM EDIT: Этот режим используется для изменения названия программы, назначения параметра бегунку, а также для инициализации и редактирования программы.

Режим SEQ EDIT: Этот режим используется для установки BPM и других параметров пошагового секвенсора, а также для удаления данных последовательности.

Режим GLOBAL EDIT: Этот режим используется для настройки работы ручек и переключателей, а также параметров, влияющих на весь синтезатор, таких как MIDI.

3. Нажмите одну из кнопок 1-16, которые горят.

Monologue перейдет на соответствующую вкладку редактирования, названия параметров отобразятся на дисплее.

Переключайтесь на другую вкладку, последовательно нажимая одну и ту же кнопку.

Список параметров на каждой вкладке см. в разделе “Список параметров режима Edit” (стр. 30).

4. После настройки параметров в режиме PROGRAM EDIT и/или SEQ EDIT нажмите кнопку WRITE, чтобы сохранить изменения.

На дисплее отобразится сообщение “Where to write?”.

 Если вы выбрали другую программу после настройки параметров в режиме PROGRAM EDIT и режиме SEQ EDIT без сохранения изменений, ваши настройки будут потеряны.

Подсказка: Параметры режима GLOBAL EDIT сохраняются автоматически при переключении вкладок, нет необходимости сохранять их вручную. Нажмите кнопку EXIT, чтобы вернуться в режим Play.

5. Используйте ручку PROGRAM/VALUE, чтобы выбрать номер программы, куда сохранится отредактированный звук.

Нажмите кнопку EXIT, чтобы отменить сохранение и вернуться в режим Play.

6. Нажмите кнопку WRITE, чтобы сохранить настройки и вернуться в режим Play.

Список параметров режима Edit

Button	1	2	3	4	5	6	7	8	9	10	11	12	13	14	15	16
Режим PROGRAM EDIT																
					PORTAMENTO (p.31)	SLIDER FUNC (p.31)	PITCH SETTINGS (p.32)	OTHER SETTINGS (p.33)	PROGRAM NAME (p.34)			DUMP (p.35)				
					Portamento Time	Slider Assign	Microtuning	LFO BPM Sync	Program Name		Initialize	Program Dump				
					Portamento Mode	Bend Range +	Scale Key	Cutoff Key Track								
					Slide Time	Bend Range -	Program Tuning	Cutoff Velocity								
								Amp Velocity								
								Program Level								
Режим SEQ EDIT																
					BPM (p.35)	SEQ PARAMETER (p.35)	SEQ CLEAR (p.36)			MOTION CLEAR (p.36)	MOTION ENABLE (p.37)	MOTION SMOOTH (p.37)				
					BPM	Step Length	All Clear			Motion 1...4	Motion 1...4	Motion 1...4				
						Step Resolution	Motion Clear									
						Swing										
						Default Gate Time										
Режим GLOBAL EDIT																
			GLOBAL 1 (p.38)	GLOBAL 2 (p.38)	GLOBAL 3 (p.41)	GLOBAL 4 (p.42)	GLOBAL 5 (p.43)	GLOBAL 6 (p.43)		USER SCALE (p.44)	USER OCTAVE (p.44)	SCALE CLEAR (p.44)	SCALE DUMP (p.45)	ALL DUMP (p.45)		
			Master Tune	Metronome	Sync In Unit	MIDI Ch	Parameter Disp	Battery Type		USER SCALE 1...6	USER OCTAVE 1...6	USER SCALE 1...6	USER SCALE 1...6	All Dump (USB)		
			Transpose	Knob Mode	Sync Out Unit	Clock Source		Battery Type						All Dump (MIDI)		
				Audio In	Sync In Polarity	Enable Rx MIDI	Brightness									
				Local SW	Sync Out Polarity	En Rx Transport										
				Velocity Curve		Enable Tx MIDI										
						MIDI Route										

Режим PROGRAM EDIT

Кнопка 5 (PORTAMENTO)

Portamento Time [Off, 0...127]

Портаменто производит плавный переход по высоте тона между нотами; этот параметр управляет временем портаменто.

Off: Эффект портаменто не применяется.

Чем больше значение, тем больше время портаменто.

Portamento Mode [Auto, On]

Auto: При игре в стиле легато (воспроизведении новой ноты при удерживании нажатой ранее сыграной ноты) применяется портаменто.

On: Портаменто будет применяться, даже если полностью отпустить клавишу, а затем воспроизводить следующую ноту.

Slide Time [0%...100%]

Устанавливает длину слайда.

Чем больше значение, тем больше время слайда.

Кнопка 6 (SLIDER FUNC)

Бегунок позволяет контролировать определенные параметры по вашему усмотрению в режиме реального времени. Кроме того, бегунок можно использовать в качестве регулятора модуляции звука.

Slider Assign [PITCH BEND... PORTAMENTO]

Вы можете назначить бегунку любой из этих параметров:

PITCH BEND
GATE TIME
VCO 1 PITCH
VCO 1 SHAPE
VCO 2 PITCH
VCO 2 SHAPE
VCO 1 LEVEL
VCO 2 LEVEL
CUTOFF
RESONANCE
EG INT
ATTACK
DECAY

LFO RATE
LFO INT
PORTAMENTO

Bend Range + [1 Note...12 Note]

Если бегунок установлен на значение PITCH BEND, данный параметр определяет, какая модуляция звука будет применяться при перемещении бегунка в направлении плюс (вправо).

Bend Range - [1 Note...12 Note]

Если бегунок установлен на значение PITCH BEND, данный параметр определяет, какая модуляция звука будет применяться при перемещении бегунка в направлении минус (влево).

Кнопка 7 (PITCH SETTINGS)

Микроподстройка [Equal Temp...Reverse, AFX 001 ...006, USER SCALE 1 ...6, USER OCTAVE 1 ...6]

Устанавливает микроподстройку для программы.

Можно выбрать предустановленные или пользовательские настройки, которые вы отредактировали самостоятельно.

Equal Temp (Equal Temperament): Все полутона расположены на равных интервалах, наиболее распространенный строй.

Pure Major: Характерен совершенным консонансом мажорных аккордов в выбранной тональности.

Pure Minor: Характерен совершенным консонансом минорных аккордов в выбранной тональности.

Pythagoras: Этот древнегреческий строй особенно эффектен при проведении мелодической линии. Он состоит из чистых квинт; однако другие интервалы - в частности, большая терция - не созвучны.

Werkmeister: Строй Werckmeister III был создан в период позднего барокко, обеспечивает достаточно свободное транспонирование.

Kirnberger: Строй Kirnberger III в основном используется для настройки клавиносов.

Slendro: Индонезийский строй с пятью нотами в октаве.

Pelog: Индонезийский строй с семью нотами в октаве.

Ionian: Мажорный строй с семью нотами в октаве.

Dorian: Это Эолийский строй (семь нот на октаву) с острой шестой.

Aeolian: Это естественный минорный строй с семью нотами в октаве.

Major Penta: Это мажорный пентатонический строй.

Minor Penta: Это минорный пентатонический строй.

Reverse: Это обратный строй, основанный на ноте C4.

AFX 001...006: Оригинальные строи, созданные Aphex Twin, устанавливаемые для всего диапазона нот.

USER SCALE 1...6: Это программируемые пользователем строи с различными настройками для всех MIDI нот. Вы можете настроить их в режиме PROGRAM EDIT. Дополнительные сведения см. в разделе “Функция микроподстройки” (стр. 46).

USER OCTAVE 1...6: Это программируемые пользователем строи с настройками для каждой из 12 нот в октаве. Вы можете настроить их в режиме PROGRAM EDIT. Дополнительные сведения см. в разделе “Функция микроподстройки” (стр. 46).

Scale Key [-12 Note...+12 Note]

Параметр устанавливает ключевую клавишу для микроподстройки.

По умолчанию ключевая клавиша - C, используя этот параметр клавишу можно изменить. Например, если вы хотите изменить клавишу на “D”, установите параметр Scale Key на “+ 2”.

Данная настройка будет отключена при использовании микроподстройки “Equal Temp”.

Program Tuning [-50 Cent...+50 Cent]

Этот параметр устанавливает настройку программы в центах (1 полутоном = 100 центов), в диапазоне ± 50 центов.

Кнопка 8 (OTHER SETTINGS)

LFO BPM Sync [Off, On]

Эта функция позволяет выбрать, будет ли частота LFO синхронизироваться с BPM секвенсора.

Off: Частота LFO не будет синхронизирована. При повороте ручки LFO RATE значение LFO непрерывно меняется в диапазоне 0-1023 (“Ручка RATE”, стр. 21).

On: Частота LFO будет синхронизирована. Значение LFO изменяется непостоянным образом при повороте ручки LFO RATE, в зависимости от настроек переключателя LFO MODE (“Переключатель MODE”, стр. 20), (“Регулятор RATE”, стр. 21).

Cutoff Key Track [0%...100%]

Отслеживание клавиш позволяет нотам, воспроизводимым на клавиатуре, влиять на частоту среза фильтра. Это удобно, если вы хотите, чтобы высокие ноты имели больше верхних гармоник или казались ярче, чем нижние ноты.

0%: Отслеживание клавиатуры не производится.

50%: Частота среза будет меняться на половину значения частоты/спада от высоты тона клавиатуры.

100%: Частота среза будет меняться с теми же частотой/спадом, что и высота тона клавиатуры.

Cutoff Velocity [0%...100%]

Определяет, как динамическая чувствительность клавиатуры (динамика воспроизведения на клавиатуре) будет влиять на частоту среза, позволяя громким нотам выглядеть ярче и т.д.

0%: Динамическая чувствительность клавиатуры не влияет на частоту среза.

50%: Динамическая чувствительность клавиатуры будет влиять на частоту среза, но только на половину значения, произведенного при 100%.

100%: Более интенсивная игра увеличит частоту среза, в то время как мягкая игра клавиш ее уменьшит.

Amp Velocity [0...127]

Amp Velocity определяет, насколько громкость будет меняться в зависимости от динамической чувствительности клавиатуры.

0: Скорость не влияет на громкость.

Чем больше значение, тем больший эффект динамическая чувствительность клавиатуры будет иметь на громкость.

Program Level [-25...+25]

Параметр Program Level позволяет регулировать громкость программы относительно других программ.

Увеличение этого значения увеличит громкость.

Кнопка 9 (PROGRAM NAME)

Можно создать имя программы длиной до 12 символов.

Поверните ручку PROGRAM/VALUE, чтобы выбрать нужный символ, затем нажмите кнопку 12, чтобы переместить курсор дальше.

Кнопка 11 (INITIALIZE)

Эта кнопка инициализирует текущую программу.

Поворачивайте ручку PROGRAM/VALUE до значения "Press WRITE" на дисплее. Кнопка WRITE замигает.

Нажмите кнопку WRITE, чтобы записать программу. На дисплее появится сообщение "Initialized".

Кнопка 12 (DUMP)

Эта кнопка инициирует передачу данных программы.

Поворачивайте ручку PROGRAM/VALUE до значения “Press WRITE” на дисплее. Кнопка WRITE замигает.

Нажмите кнопку WRITE, чтобы передать данные программы SysEx из MIDI OUT устройства monologue и USB порта B. На дисплее появится сообщение “Program Dump”.

Режим SEQ EDIT

Кнопка 5 (BPM)

BPM **[10.0...600.0]**

Этот параметр задает темп секвенсора в битах в минуту (BPM).

Кнопка 6 (SEQ PARAMETER)

Эта группа параметров контролирует различные настройки секвенсора, такие как Gate Time, Swing и т.д.

Step Length **[1...16]**

Step Length позволяет задать количество шагов, используемых пошаговым секвенсором.

Подсказка: Вы также можете установить количество шагов, поворачивая ручку PROGRAM/VALUE.

Step Resolution **[1/16, 1/8, 1/4, 1/2, 1/1]**

Параметр используется для установки длины каждого шага в пошаговом секвенсоре.

1/16: Один шаг будет установлен на длину шестнадцатой ноты.

1/1: Один шаг будет установлен на длину одной ноты. Используйте эту настройку, когда хотите играть длинные аккорды.

Swing **[-75%...+75%]**

Параметр регулирует интенсивность эффекта свинга.

Default Gate Time **[0-100%]**

Gate Time — это значение по умолчанию, используемое для каждого шага, записанного с помощью пошагового секвенсора. Низкие значения более отрывистые, у высоких - длительнее время выхода.

Кнопка 7 (SEQ CLEAR)

Эта функция позволяет удалять все данные определенной последовательности.

All Clear

При использовании All Clear все ноты и последовательности движений, содержащиеся в памяти секвенсора, будут удалены.

Поворачивайте ручку PROGRAM/VALUE до значения “Press WRITE” на дисплее. Кнопка WRITE замигает.

Нажмите кнопку WRITE, чтобы удалить данные. На дисплее отобразится сообщение “All Cleared”.

Motion Clear

Функция Motion Clear позволяет удалить только последовательность движений из памяти секвенсора.

Поворачивайте ручку PROGRAM/VALUE до значения “Press WRITE” на дисплее. Кнопка WRITE замигает.

Нажмите кнопку WRITE, чтобы удалить все данные последовательности движений. На дисплее отобразится сообщение “Motion Cleared”.

Кнопка 10 (MOTION CLEAR)

MOTION CLEAR

В отличие от предыдущей функции, кнопка 7 позволяет очистить движения 1-4 индивидуально.

Нажмите кнопку 10 и выберите последовательность, которую необходимо удалить.

Поворачивайте ручку PROGRAM/VALUE пока на дисплее не появится “CLEAR...?” Кнопка WRITE замигает.

Нажмите кнопку WRITE, чтобы удалить данные. На дисплее появится сообщение “Cleared”.

Подсказка: При нажатии кнопки SHIFT отобразится экран **MOTION VIEW**, на котором можно увидеть графику записанных последовательностей движений.

Кнопка 11 (MOTION ENABLE)

MOTION ENABLE [OFF, ON]

Установив для этой функции значение OFF, можно отключить определенное движение без удаления данных.

Нажмите кнопку 11 и выберите последовательность, которую необходимо настроить.

Поверните ручку PROGRAM/VALUE и выберите “OFF” или “ON”.

OFF: Последовательность движений будет отключена, и параметры останутся прежними (записанная последовательность движений не будет удалена).

Подсказка: При нажатии кнопки SHIFT отобразится экран **MOTION VIEW**, на котором можно увидеть графику записанных последовательностей движений.

Кнопка 12 (MOTION SMOOTH)

MOTION SMOOTH [OFF, ON]

Последовательность движений может перешагивать от одного значения к другому, а может плавно переходить при помощи функции Motion Smooth. Нажмите кнопку 12, чтобы выбрать последовательность движений для настройки, и поверните ручку PROGRAM/VALUE, чтобы выбрать “OFF” или “ON”.

OFF: Последовательность движений будет вносить пошаговые изменения в звук.

ON: Последовательность движений будет вносить более плавные изменения в звук.

Подсказка: При нажатии кнопки SHIFT отобразится экран **MOTION VIEW**, на котором можно увидеть графику записанных последовательностей движений.

Режим GLOBAL EDIT

Функции GLOBAL EDIT применяются ко всему устройству целиком.

Кнопка 3 (GLOBAL 1)

Эти функции, общие для обоих осцилляторов, управляют настройкой и транспонированием устройства.

Master Tune [-50 Cent...+50 Cent]

Параметр регулирует общую настройку всего устройства monologue в центах (полутон = 100 центов), в диапазоне ± 50 центов.

0: A4 равен 440 Гц, если для параметра Microtuning установлено значение “Equal Temp”.

Transpose [-12 Note...+12 Note]

Транспонирование клавиатуры позволяет играть в другой тональности, используя знакомую аппликатуру.

Кнопка 4 (GLOBAL 2)

Эти функции связаны с производительностью ручек устройства, локальными настройками и т.д.

Metronome [OFF, ON]

Устанавливает, будет ли метроном звучать во время записи в режиме реального времени.

Knob Mode [Jump, Catch, Scale]

Ручки передней панели могут работать в одном из трех режимов:

Jump: Когда вы поворачиваете ручку, значение параметра перескочит на указанное значение. Рекомендуется использовать эту настройку, поскольку она позволяет легко слышать результаты во время редактирования,

Catch: Поворот ручки не изменит значение параметра до тех пор, пока положение ручки не будет соответствовать сохраненному значению. Рекомендуется использовать этот параметр, если вы не хотите, чтобы звук резко менялся, например, во время исполнения.

Scale: Значение параметра будет увеличиваться или уменьшаться соответственно направлению поворота ручки. Когда вы поворачиваете ручку до упора, она будет работать соразмерно максимальному или минимальному значению параметра. Как только положение ручки совпадет со значением параметра, положение ручки и значение параметра будут впоследствии соединяться автоматически.

Если значение параметра не изменяется

В некоторых случаях значение параметра может не изменяться или запись последовательности движения может не запускаться даже при повороте ручки. Это означает, что режим ручки установлен на “Catch”.

В этом случае фактическое значение редактируемого параметра (значение, показанное на дисплее) не изменится до тех пор, пока оно не совпадет с положением ручки. Функция предотвращает неестественное изменение звука, когда значение резко меняется.

Например, вы повернули ручку, чтобы изменить определенный параметр, и она находится в положении, показанном на изображении.

Фактическое значение параметра находится в позиции, отмеченной треугольником.

Значение параметра не изменится до тех пор, пока положение ручки не достигнет треугольника.

Как только ручка достигнет позиции, соответствующей фактическому значению, значение параметра и положение ручки будут связаны, и значение будет меняться при повороте ручки.

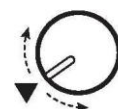
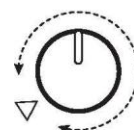

Audio In [OFF, ON]

Разъем аудиовхода может быть включен или отключен.

Off: Любые звуковые сигналы, поступающие в разъем, будут заблокированы.

Local SW [OFF, ON]

Локальное соединение соединяет клавиатуру устройства и звукогенерирующую схему. Обычно этот параметр установлен на On. Тем не менее, если вы используете monologue с внешним секвенсором или программным обеспечением для секвенирования, необходимо будет установить локальное соединение на “Off”, чтобы исключить дублирование нот, вызванное MIDI эхом.

Off: Клавиатура устройства будет отключена от тонгенератора.

Velocity Curve

[Type 1...8, Const 127]

Изменение кривой динамической чувствительности клавиатуры позволяет вам сопоставить динамический отклик клавиатуры устройства с вашим собственным стилем игры и техникой.

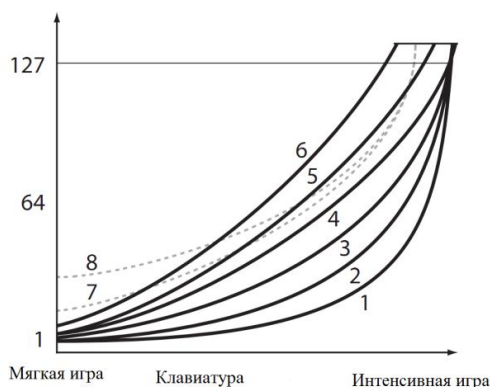

Туре 1	Эта кривая требует интенсивной игры для достижения нужного эффекта.
Туре 2, 3	⋮
Туре 4	Это типичная кривая.
Туре 5	⋮
Туре 6	Эта кривая производит эффект без интенсивной игры.
Туре 7	Эта кривая дает устойчивый эффект с небольшим изменением для игры средней силы.
Туре 8	Эта кривая дает довольно устойчивый эффект с небольшим изменением для игры средней силы (более плоская кривая, чем Туре 7).
Const 127	Все ноты будут звучать с максимальной силой.

Кривые типа 7 и 8 производят небольшие изменения для игры средней силы и подходят в тех случаях, когда динамическая чувствительность клавиатуры не требуется, или когда вы хотите воспроизводить каждую ноту с одинаковой силой. Тем не менее, эти кривые производят большие изменения для мягко воспроизводимых нот, поэтому звук может быть сложнее контролировать. Выберите кривую, наиболее подходящую для вашей игры или для эффекта, который вы хотите получить.

Кнопка 5 (GLOBAL 3)

Эти параметры относятся к настройкам разъема SYNC IN/SYNC OUT.

Sync In Unit [16th Note, 8th Note]

Sync In Unit определяет, насколько секвенсор будет сдвигаться с каждым импульсом, полученным через разъем SYNC IN.

16th Note: Секвенсор будет сдвигать одну шестнадцатую ноты для каждого сигнала.

8th Note: Секвенсор будет сдвигать одну восьмую ноты для каждого сигнала.

Подсказка: Когда разрешение шага в режиме SEQ EDIT установлено на 1/16, шестнадцатая нота будет равна одному шагу, а восьмая нота будет равна двум шагам.

Sync Out Unit [16th Note, 8th Note]

Sync Out Unit определяет, насколько должен продвинуться секвенсор, чтобы генерировать импульс через разъем SYNC OUT.

16th Note: Сигнал выводится для каждой шестнадцатой ноты.

8th Note: Сигнал выводится для каждой восьмой ноты.

Подсказка: Когда разрешение шага в режиме SEQ EDIT установлено на 1/16, шестнадцатая нота будет равна одному шагу, а восьмая нота будет равна двум шагам.

Sync In Polarity [Rise, Fall]

Для синхронизации с другими устройствами, возможно, потребуется изменить полярность разъема SYNC IN.

Rise: Monologue создаст синхронный сигнал при подъеме до максимума (наивысшей точки) волны.

Fall: Monologue создаст синхронный сигнал при падении до минимума (самая низкая точка) волны.

Sync Out Polarity [Rise, Fall]

Для корректной синхронизации с устройством monologue, возможно, потребуется изменить полярность разъема SYNC OUT.

Rise: Monologue создаст синхронный сигнал при подъеме до максимума (наивысшей точки) волны.

Fall: Monologue создаст синхронный сигнал при падении до минимума (самая низкая точка) волны.

Кнопка 6 (GLOBAL 4)

Данные параметры относятся к MIDI возможностям monologue.

MIDI Ch [1...16]

Для обмена данными monologue и другие MIDI устройства должны быть настроены на один и тот же MIDI канал. Это канал для передачи и приема данных.

Clock Source [Auto (USB), Auto (MIDI), Internal]

Многие функции устройства monologue могут синхронизироваться с темпом или BPM. Этот параметр позволяет выбрать задающий генератор: внутренний или внешний MIDI генератор.

Auto (USB), Auto (MIDI): Когда входные данные отсутствуют, будет использоваться внутренний генератор; когда обнаружен ввод данных, внутренний генератор будет синхронизирован с MIDI генератором из разъемов USB B и MIDI IN соответственно.

Internal: Будет использоваться только внутренний генератор.



Когда к разъему SYNC IN подключен кабель, внутренний генератор синхронизируется с генератором разъема SYNC IN, независимо от настроек генератора MIDI.

Enable Rx MIDI [OFF, ON]

Параметр определяет, будут ли получены сообщения MIDI канала.

En Rx Transport [OFF, ON]

Параметр определяет, будут ли получены сообщения о передаче (запуск, остановка и возобновление) в рамках MIDI сообщений реального времени.

Enable Tx MIDI [OFF, ON]

Параметр определяет, будут ли получены сообщения MIDI канала.

MIDI Route [USB+MIDI, USB]

Сигналы MIDI можно отправлять и принимать через MIDI разъем и USB-порт, или только через USB-порт.

USB+MIDI: MIDI сообщения принимаются через порт USB B и разъем MIDI IN; сообщения передаются через порт USB B и разъем MIDI OUT.

USB: MIDI сообщения будут передаваться и приниматься только через порт USB B. При использовании порта USB в качестве MIDI интерфейса, рекомендуется использовать эту настройку.

Кнопка 7 (GLOBAL 5)

Данные параметры относятся к дисплею устройства и отображаемой на нем информации.

Parameter Disp [Normal, All]

Normal: Отображается только основная информация, такая как работа с ручками, регулирующими высоту тона, или с переключателем MOTION/SLIDE/NOTE.

All: Значение отображается при повороте любой ручки, кроме MASTER; а при работе переключателя отображаются настройки.

 Если переключатель MOTION/SLIDE/NOTE установлен на “MOTION”, значения и настройки отображаться не будут.

Кнопка 8 (GLOBAL 6)

Настраивает тип батарей, которые будут использоваться в устройстве, а также параметры дисплея и питания.

Battery Type [Alkaline, Ni-MH]

Чтобы точно определить заряд батареи, выберите тип используемой батареи.

Alkaline: Используйте эту настройку для щелочных батарей.

Ni-MH: Используйте эту настройку для никелево-металлических гидридных батарей.

 При подключении адаптера переменного тока (продается отдельно) уровень заряда батареи не будет отображаться корректно.

Auto Power Off [OFF, ON]

С помощью функции **Auto Power Off** устройство можно настроить на автоматическое отключение приблизительно через четыре часа простоя без каких-либо действий с ручками, переключателями или клавиатурой. Как только это произойдет, включать устройство придется вручную.

Off: Функция Auto Power Off будет отключена.

On: Функция Auto Power Off включена. Дополнительные сведения см. в разделе “Функция Auto Power Off” (стр. 8)

Brightness [1...10]

Регулирует яркость дисплея.

 Длительное использование monologue, если показатель установлен на высокое значение, неблагоприятно влияет на общий срок службы дисплея.

Кнопка 10 (USER SCALE)

USER SCALE 1..6

Функция позволяет настроить до шести пользовательских строев. Высоту тона всех нот можно изменять для создания строев с нерегулярной высотой тона.

Высоту тона можно установить в центах, поворачивая ручку PROGRAM/VALUE. Поверните ручку PROGRAM/VALUE, удерживая кнопку SHIFT, чтобы настроить значение в полутонах (100 центов). Дополнительные сведения см. в разделе “Функция микроподстройки” (стр. 46).

 Данные SysEx для микроподстройки можно получить, когда отображается этот параметр. Действие перезапишет редактируемый строй независимо от того, какой номер указан в сообщении.

Кнопка 11 (USER OCTAVE)

USER OCTAVE 1..6

Функция позволяет настроить до шести пользовательских строев. При изменении высоты тона в октаве, эта настройка отразится на всем тональном диапазоне.

Высоту тона можно установить в центах, поворачивая ручку PROGRAM/VALUE. Поверните ручку PROGRAM/VALUE, удерживая кнопку SHIFT, чтобы настроить значение в полутонах (100 центов). Дополнительные сведения см. в разделе “Функция микроподстройки” (стр. 46).

 Данные SysEx для микроподстройки можно получить, когда отображается этот параметр. Действие перезапишет редактируемый строй независимо от того, какой номер указан в сообщении.

Кнопка 12 (SCALE CLEAR)

USER SCALE 1..6

Инициализирует микроподстройку, отредактированную в USER SCALE 1-6, кнопка 10. Нажмите кнопку 12, чтобы запустить микроподстройку. Поворачивайте ручку PROGRAM/VALUE до появления на дисплее “Press WRITE”, затем нажмите кнопку WRITE.

USER OCTAVE 1..6

Инициализирует микроподстройку, отредактированную в USER OCTAVE 1-6, кнопка 11.

Нажмите кнопку 12, чтобы запустить микроподстройку. Поворачивайте ручку PROGRAM/VALUE до появления на дисплее “Press WRITE”, затем нажмите кнопку WRITE.

Кнопка 13 (SCALE DUMP)

USER SCALE 1..6

Функция передает микроподстройку, отредактированную с помощью USER SCALE 1-6 в качестве общего сообщения SysEx.

Нажмите кнопку 13, чтобы выбрать микроподстройку для передачи в качестве SysEx. Поворачивайте ручку PROGRAM/VALUE до появления на дисплее “Press WRITE”, затем нажмите кнопку WRITE.

USER OCTAVE 1..6

Функция передает микроподстройку, отредактированную с помощью USER SCALE 1-6 в качестве общего сообщения SysEx.

Нажмите кнопку 13, чтобы выбрать микроподстройку для передачи в качестве SysEx. Поворачивайте ручку PROGRAM/VALUE до появления на дисплее “Press WRITE”, затем нажмите кнопку WRITE.

Кнопка 15 (ALL DUMP)

Параметры позволяют выполнять передачу всех внутренних данных через MIDI или USB.

All Dump (USB)

Поворачивайте ручку PROGRAM/VALUE до значения “Press WRITE” на дисплее. Кнопка WRITE мигает.

Нажмите кнопку WRITE, чтобы передать блок MIDI данных через порт USB B. На дисплее появится сообщение “Transmitting”. Передача данных займет около 10 секунд.

 Если USB кабель не подключен или порт MIDI IN на компьютере не открыт, данные передаваться не будут.

All Dump (MIDI)

Поворачивайте ручку PROGRAM/VALUE до значения “Press WRITE” на дисплее. Кнопка WRITE мигает.

Нажмите кнопку WRITE, чтобы передать блок MIDI данных через разъем MIDI OUT. На дисплее появится сообщение “Transmitting”. Передача данных займет около 30 секунд.

Иные функции

Подстройка

Как и у всей аналоговой аппаратуры, электрические схемы устройства monologue могут дрейфовать со временем из-за изменений окружающей среды и температуры. Устройство обеспечивает функцию, которая автоматически настраивает аналоговые схемы для коррекции любого аналогового дрейфа. При воспроизведении непосредственно после включения monologue высота тона и тон могут немного дрейфовать. Если дрейф становится заметным, настройте инструмент вручную:

1. Удерживая клавишу SHIFT, нажмите кнопку REC.

Начнется настройка, а на дисплее отобразится сообщение “Tuning...”.

Настройка займет около 15 секунд.

 Во время настройки вы какое-то время не сможете играть на monologue.

Функция микроподстройки

Микроподстройка - это метод изменения настроек равнотемперированного строя, который обычно используется на клавиатуре.

Monologue имеет различные пресеты микроподстройки и позволяет создавать пользовательские установки.

Двенадцать микроподстроек доступны для редактирования. Шесть из этих настроек представляют собой “пользовательские строи”, где можно изменить высоту тона любой ноты на клавиатуре; а остальные шесть настроек — “пользовательские октавы”, где можно изменить настройки каждой клавиши в одной октаве, что затем повторяется по всей клавиатуре.

Для каждой программы на устройстве можно выбрать свою микроподстройку. Подробности см. в разделе “Микроподстройка” (стр. 32), режим PROGRAM EDIT.

Редактирование микроподстройки

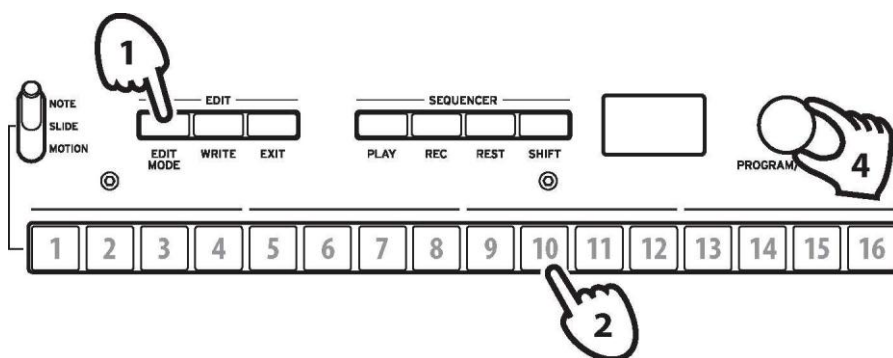

Отредактируем USER SCALE 3.

1. Войдите в режим GLOBAL EDIT, нажав кнопку EDIT MODE.

2. Нажмите кнопку 10 три раза.

На дисплее появится USER SCALE 3.



3. Воспроизведите ноту, которую вы хотите отредактировать на клавиатуре.

Название ноты отобразится на дисплее.



Если отображается этот экран, при воспроизведении звука будет использоваться редактируемая микроподстройка.

Подсказка: Можно редактировать до четырех нот сразу, если нажать до четырех клавиш на клавиатуре одновременно.

4. Поверните ручку PROGRAM/VALUE, чтобы установить, на сколько центов сыгранная нота будет отклоняться от настроек равнотемперированного строя.



Поворот ручки PROGRAM/VALUE при одновременном нажатии кнопки SHIFT изменит название проигрываемой ноты на другую ноту.



При редактировании USER OCTAVE, нажмите кнопку 11, чтобы отобразить USER OCTAVE, как показано выше в шаге 2, а затем выполните шаг 3 и далее.

Восстановление заводских настроек

Вы можете в любое время восстановить заводские настройки пресетов и основных параметров устройства.

1. Начните с выключения monologue.

2. Удерживая кнопки WRITE и EXIT, включите monologue.

На дисплее отобразится “FACTORY RESET”.

3. Поверните ручку PROGRAM/VALUE, чтобы выбрать элементы, которые вы хотите сбросить до заводских настроек.

PRESET: Восстанавливает предустановленные программы (программы 1-80) до заводских настроек.

 Функция заменит существующие пресеты на программы по умолчанию. Если вы хотите сохранить существующие предустановленные программы, нажмите кнопку WRITE (Программы 81-100).

GLOBAL: Восстанавливает настройки по умолчанию для основных параметров, а также для сохраненных избранных программ.

ALL: Восстанавливает настройки по умолчанию для предустановленных программ (Программы 1-80), программ 81-100 и основных настроек.

 Будьте осторожны, все данные, включая сохраненные пользовательские настройки, будут удалены.

4. Нажмите кнопку WRITE.

На дисплее отобразится сообщение “Are you sure?”.

5. Поверните ручку PROGRAM/VALUE, чтобы выбрать “Yes”, и нажмите кнопку WRITE.

Будут загружены настройки по умолчанию, а monologue восстановлен до заводского состояния.

Подсказка: Нажмите кнопку EXIT или выберите “No” с помощью ручки PROGRAM/VALUE и нажмите кнопку WRITE, чтобы отменить операцию.

 Никогда не выключайте monologue во время загрузки данных.

Клавиша быстрого доступа SHIFT

Удерживая кнопку SHIFT и нажимая другие кнопки, вы можете быстро получить доступ к ряду удобных функций.

Функция	Кнопка SHIFT +	
Загрузить информацию о передней панели	В режиме Play: Кнопка PLAY	Загружает состояние переключателей и ручек передней панели в выбранную программу. Используется для того, чтобы звук соответствовал состоянию элементов управления на передней панели.
Подстройка	В режиме Play: Кнопка REC	Когда звуковой генератор устройства не воспроизводит звук, настройка происходит автоматически; но вы можете использовать эту функцию, чтобы перенастроить monologue вручную в режиме Play, если кажется, что настройки дрейфуют. Внутренняя температура, как правило, меняется сразу после включения питания, что может привести к расстроенности инструмента. Удерживая кнопку SHIFT, снова нажмите кнопку REC, чтобы отменить ручную настройку, если вы запустили ее по ошибке.
Удаление данных последовательности	В режиме Play: Кнопка REST	Удаляет все данные последовательности для выбранной Программы (включая ноты и настройки последовательности движений). Удерживая кнопку SHIFT, нажмите кнопку REC снова, прежде чем переходить к другим действиям, чтобы отменить удаление данных последовательности, если вы запустили эту операцию по ошибке.
Выбор программы	В режиме Play: Ручка PROGRAM/VALUE	Пропускает выбранную программу вперед или назад, с шагом в 10 единиц.
Настройки INT для EG и LFO	В режиме Play: Ручка EG INT Ручка LFO INT	Значение можно изменять в отрицательном диапазоне.
Редактирование микроподстройки	При редактировании USER SCALE или USER OCTAVE в режиме GLOBAL EDIT: Ручка PROGRAM/VALUE	Высоту тона можно изменять интервалами по 100 центов (в полутонах).
Настройки VCO 2 PITCH	В режиме Play: Настройки VCO 2 PITCH	Высоту тона можно изменять интервалами по 100 центов (в полутонах).

MIDI

MIDI представляет цифровой интерфейс для музыкальных инструментов и является международным стандартом для обмена различными типами музыкальных данных между электронными музыкальными инструментами и компьютерами.

Когда MIDI кабели используются для подключения двух или более MIDI устройств, данные о производительности могут передаваться между устройствами, даже если они были сделаны разными производителями.

Кроме того, MIDI данными можно обмениваться между monologue и вашим персональным компьютером с помощью USB кабеля. Monologue позволяет назначать MIDI номера смены режима управления (CC #) основным параметрам, влияющим на звук, и управлять этими параметрами через внешний MIDI секвенсор во время воспроизведения тонгенератора. Вы также можете использовать ручки или кнопки передней панели для передачи этих сообщений, чтобы контролировать внешнее MIDI устройство.

Вы также можете синхронизировать темп monologue с генератором внешнего MIDI секвенсора или иного устройства, так что monologue будет воспроизводиться в ритме с внешним устройством и с учетом любых вносимых изменений.

Подключение через MIDI и USB

Управление внешним MIDI устройством через monologue

Если вы хотите использовать клавиатуру, контроллеры и секвенсор monologue для воспроизведения звуков на внешнем MIDI тонгенераторе или управления им, подключите разъем MIDI OUT устройства monologue к разъему MIDI IN внешнего MIDI генератора тона с помощью MIDI кабеля.

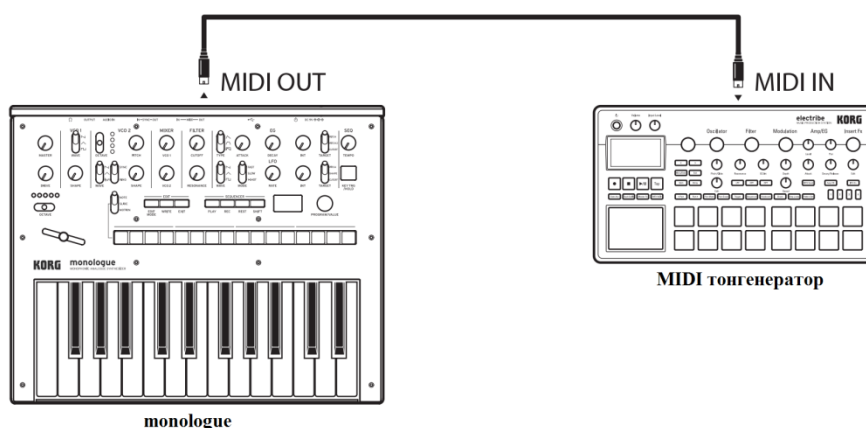

Управление устройством через внешнее MIDI устройство

Если вы хотите управлять устройством monologue с MIDI клавиатуры, секвенсора или иного устройства, подключите разъем MIDI OUT внешнего MIDI устройства к разъему MIDI IN monologue с помощью MIDI кабеля.

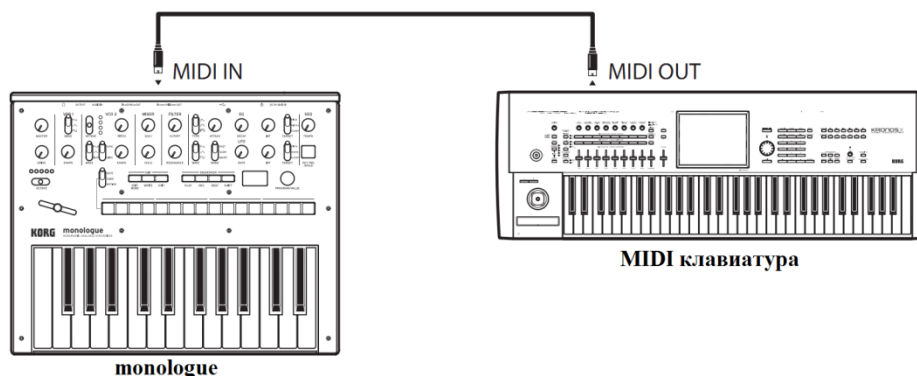

Подключение monologue к компьютеру через MIDI

Вы можете играть на клавиатуре monologue и записывать свою игру на внешний MIDI секвенсор или компьютер (подключенный через MIDI интерфейс), а затем воспроизводить музыку на monologue во время проигрывания записи. Вы можете использовать monologue как в качестве устройства ввода для воспроизведения нот, так и в качестве MIDI генератора тона. В любом случае, вам нужно будет подключить разъем MIDI OUT к разъему MIDI IN как на monologue, так и на внешнем MIDI секвенсоре или компьютере.

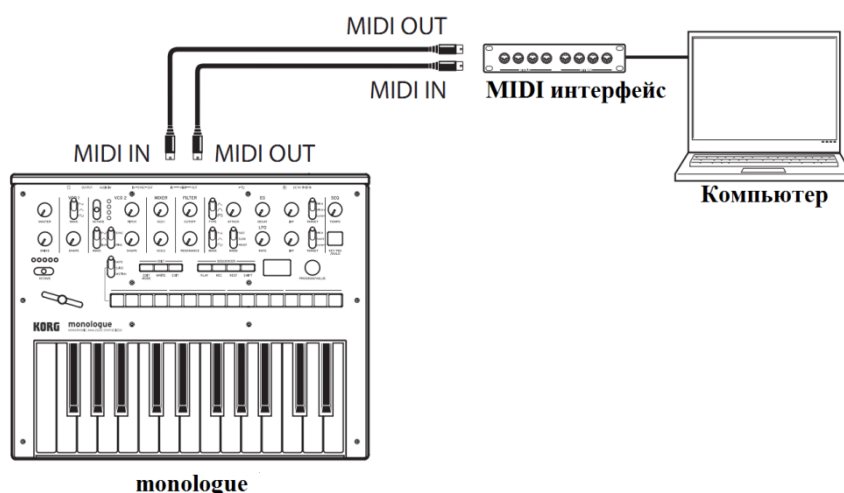

Некоторые MIDI устройства не могут передавать сообщения MIDI SysEx на устройство monologue или получать их от него.

Подсказка: При подключении monologue к компьютеру удобно использовать USB-порт.

Подключение monologue к компьютеру через USB

Необходимо установить драйвер Korg USB-MIDI на компьютер, чтобы использовать USB-соединение. Загрузите “Korg USB-MIDI driver” с сайта Korg и установите его, как указано в инструкции.

-  Если MIDI соединение или USB-соединение работают неправильно, проверьте настройки кнопки 6 (MIDI Route) режима GLOBAL EDIT (“MIDI Route”, стр. 42).

Настройки MIDI-интерфейса

Настройка MIDI канала

Для обмена данными с подключенным внешним MIDI устройством необходимо установить MIDI канал на monologue, соответствующий MIDI каналу внешнего MIDI устройства.

Используйте кнопку 6 (MIDI Ch) в режиме GLOBAL EDIT, чтобы установить MIDI канал для monologue (“MIDI Ch”, стр. 42).

Подсказка: При синхронизации с внешним MIDI устройством обратитесь к руководству пользователя данного устройства.

Настройка MIDI “LOCAL” при подключении к внешнему MIDI секвенсору или компьютеру

Настройка Echo Back вашего внешнего MIDI секвенсора или компьютерной системы позволяет мгновенно передавать MIDI ноты и другие сообщения, воспроизводимые на monologue, на любую MIDI аппаратуру, включая синтезаторы и генераторы тона. Тем не менее, та же функция Echo Back может привести к задваиванию monologue: когда вы проигрываете ноту на устройстве, и внешний MIDI секвенсор компьютерной системы возвращает ноту обратно на monologue. Чтобы предотвратить задваивание, вы можете просто отключить соединение LOCAL между клавиатурой monologue и тонгенерирующей схемой. Функция LOCAL доступна с помощью кнопки 4 (Local SW) в режиме GLOBAL EDIT (“Local SW”, стр. 39).

Настройка устройства для передачи и получения сообщений MIDI канала

Monologue можно настроить на включение и отключение приема или передачи сообщений MIDI канала.

Для получения или передачи сообщений MIDI канала включите настройки “Enable Rx MIDI” и “Enable Tx MIDI” при помощи кнопки 6 в режиме GLOBAL EDIT (“Enable Rx MIDI”, стр. 42) (“Enable Tx MIDI”, стр. 42) (“Enable Tx MIDI”, стр. 42).

Синхронизация секвенсора

Используйте настройку “Clock Source” на кнопке 6 в режиме GLOBAL EDIT, чтобы определить, будет ли monologue ведущим устройством (управляющим синхронизацией) или подчиненным (управляемым устройством) при воспроизведении секвенсора (см. “Clock Source”, стр. 42).

Подсказка: При синхронизации с внешним MIDI устройством обратитесь к руководству пользователя данного устройства.

Использование monologue в качестве ведущего устройства для подчиненных внешних MIDI устройств

Подключите разъем MIDI OUT monologue к разъему MIDI IN внешнего MIDI устройства (устройств).

В режиме GLOBAL EDIT установите для параметра Clock Source на monologue значение “Internal”, и настройте внешнее MIDI устройство для получения данных синхронизации через MIDI. Monologue будет выступать в качестве ведущего устройства, а темп, установленный с помощью ручки TEMPO на monologue, будет отправлен в качестве MIDI данных синхронизации для управления внешним MIDI устройством (секвенсеры, ритм-машины и т.д.).

Управление monologue с внешнего MIDI устройства

Подключите разъем MIDI IN на monologue к разъему MIDI OUT внешнего MIDI устройства.

В режиме GLOBAL EDIT установите для параметра Clock Source на monologue значение “Auto (MIDI)”, и настройте внешнее MIDI устройство для передачи MIDI данных синхронизации. Автоматически monologue будет назначен в качестве второстепенного устройства при получении данных MIDI синхронизации и будет работать в соответствии с темпом внешнего MIDI устройства (секвенсора, ритм-машины и т.д.).

Подсказка: Даже если установить для параметра Clock Source значение “Auto (USB)” или “Auto (MIDI)”, устройство будет работать в режиме “Internal” (внутреннего MIDI генератора), если данные синхронизации не будут получены от внешнего устройства.

Список программ

No.	Название программы	Категория	Slider Assign	Автор	No.	Название программы	Категория	Slider Assign	Автор
1	<afx acid3>	Bass	PITCH BEND	Aphex Twin	41	Syncwave	Lead	LFO INT	Sharooz
2	Injection	Bass	PITCH BEND	KORG Inc.	42	<Duophony>	Lead	PITCH BEND	Aphex Twin
3	Anfem	Hit	CUTOFF	Sharooz	43	Mono Brass	Lead	PITCH BEND	KORG Inc.
4	<wavetable>	Bass	GATE TIME	Aphex Twin	44	<5th brASs>	Lead	PITCH BEND	Aphex Twin
5	Lu-Fuki	Bass	PITCH BEND	Yebisu303	45	Bouncy Balls	Lead	PITCH BEND	Yebisu303
6	Fake3OSC	Hit	PITCH BEND	Yebisu303	46	Ghost Town	Lead	PITCH BEND	Yebisu303
7	Arc Lead	Lead	PITCH BEND	KORG Inc.	47	Childhood	Lead	RESONANCE	KORG Inc.
8	<Flute>	Arp	PITCH BEND	Aphex Twin	48	On the Moon	Lead	PITCH BEND	KORG Inc.
9	Scooping	SFX	PITCH BEND	Yebisu303	49	<phaseClks>	Lead	PITCH BEND	Aphex Twin
10	Robot Empire	Drum	DECAY	Yebisu303	50	<SyncMtion>	Lead	VCO1 PITCH	Aphex Twin
11	TeeVeeSaw	Bass	PITCH BEND	Yebisu303	51	<SyncLAM>	Lead	PITCH BEND	Aphex Twin
12	<AFX> bAss	Bass	PITCH BEND	Aphex Twin	52	Arpme Lead	Arp	PITCH BEND	KORG Inc.
13	<model 800>	Bass	PITCH BEND	Aphex Twin	53	Squelf	Arp	VCO1 PITCH	Sharooz
14	<epic acid>	Bass	PITCH BEND	Aphex Twin	54	Milky Way	Arp	PITCH BEND	Yebisu303
15	Herd Of Crab	Bass	PITCH BEND	Yebisu303	55	BrokenArcade	Arp	PITCH BEND	Yebisu303
16	Stonecold	Bass	CUTOFF	Sharooz	56	<MT-digArp>	Arp	PITCH BEND	Aphex Twin
17	Dirty Sub	Bass	PITCH BEND	Yebisu303	57	Chopchoon	Arp	LFO INT	Sharooz
18	Jungle Sub	Bass	LFO INT	Yebisu303	58	FMod Seq	Arp	PITCH BEND	KORG Inc.
19	<deep bass>	Bass	CUTOFF	Aphex Twin	59	Tronlines	Arp	EG INT	Sharooz
20	Hoodie Bass	Bass	PITCH BEND	KORG Inc.	60	Tech Stab	Hit	PITCH BEND	Yebisu303
21	StabbyBass	Bass	PITCH BEND	KORG Inc.	61	Pumpdriver	Hit	LFO RATE	KORG Inc.
22	DistortedSqr	Bass	EG INT	Yebisu303	62	Lfoiled	Hit	VCO2 PITCH	Sharooz
23	Werq	Bass	EG INT	Sharooz	63	< Digisnd >	Hit	PITCH BEND	Aphex Twin
24	<Ratewobble	Bass	LFO RATE	Aphex Twin	64	<ascension>	SFX	LFO RATE	Aphex Twin
25	StomachWave	Bass	CUTOFF	KORG Inc.	65	<centipede>	SFX	PITCH BEND	Aphex Twin
26	Dr.Juice	Bass	PITCH BEND	KORG Inc.	66	Robotspeak	SFX	VCO1 PITCH	Sharooz
27	Rubber Duck	Bass	PITCH BEND	Yebisu303	67	Cpu Cycles	SFX	LFO INT	Sharooz
28	<HarmonBa>	Bass	LFO INT	Aphex Twin	68	Loud Siren	SFX	PITCH BEND	Yebisu303
29	Dark Perc	Bass	PITCH BEND	KORG Inc.	69	Portrythm	SFX	PITCH BEND	KORG Inc.
30	Jackathon	Bass	CUTOFF	Sharooz	70	Dambuster	SFX	CUTOFF	Sharooz
31	Bosshog	Bass	VCO1 PITCH	Sharooz	71	<xoc PLAY>	SFX	LFO RATE	Aphex Twin
32	<Ardkore92>	Bass	PITCH BEND	Aphex Twin	72	LittleGlitch	SFX	LFO RATE	Yebisu303
33	<aliasBass>	Bass	PITCH BEND	Aphex Twin	73	Hard Run	Drum	ATTACK	Yebisu303
34	<PWM envBA>	Bass	PITCH BEND	Aphex Twin	74	<beat&bass>	Drum	GATE TIME	Aphex Twin
35	Disemvowel	Bass	EG INT	Sharooz	75	<bnsbeats1>	Drum	GATE TIME	Aphex Twin
36	Kickin'B	Bass	CUTOFF	KORG Inc.	76	<bnsbeats2>	Drum	DECAY	Aphex Twin
37	OIOI	Bass	PITCH BEND	Yebisu303	77	<bnsbeats3>	Drum	DECAY	Aphex Twin
38	<akunk b>	Bass	PITCH BEND	Aphex Twin	78	<bnsbeats4>	Drum	GATE TIME	Aphex Twin
39	Dual Saw	Lead	PITCH BEND	KORG Inc.	79	<bnsbeats5>	Drum	GATE TIME	Aphex Twin
40	BitterLead	Lead	PITCH BEND	KORG Inc.	80	<afx beat>	Drum	GATE TIME	Aphex Twin
					81	Пользователь-ские программы			
					100				

Все программы были созданы Aphex Twin, Sharooz, Yebisu303 и KORG Inc.

Для получения дополнительной информации об авторах посетите:

- Sharooz
<http://www.soundcloud.com/sharooz>
- Yebisu303
<https://www.youtube.com/user/yebisu303/>
<https://soundcloud.com/yebisu303>

Технические характеристики

Клавиатура:	25 клавиш (уменьшенные клавиши, чувствительные к скорости)
Воспроизведение звука:	Аналоговый синтез
Количество программ:	100 (80 предустановленных программ, 20 пользовательских программ) Каждая программа включает настройки микроподстройки, а также настройки данных последовательности.
Основные параметры синтеза	
MASTER:	DRIVE
VCO 1:	WAVE (ПИЛООБРАЗНАЯ, ТРЕУГОЛЬНАЯ, КВАДРАТНАЯ), SHAPE
VCO 2:	OCTAVE, WAVE (ПИЛООБРАЗНАЯ, ТРЕУГОЛЬНАЯ, ШУМОВАЯ), SYNC/RING, PITCH, SHAPE
MIXER:	VCO1, VCO2
FILTER:	CUTOFF, RESONANCE
EG:	TYPE (A/D, A/G/D, GATE) ATTACK, DECAY, INT, TARGET (PITCH, PITCH 2, CUTOFF)
LFO:	WAVE (ПИЛООБРАЗНАЯ, ТРЕУГОЛЬНАЯ, КВАДРАТНАЯ), MODE (FAST, SLOW, 1-SHOT), RATE, INT, TARGET (PITCH, SHAPE, CUTOFF)
Секвенсор	16-шаговый монофонический секвенсор До четырех параметров может использовать последовательность движений
Микроподстройка:	32 настройки (20 пресетов / 6 пользовательских строев / 6 пользовательских октав) Каждая настройка может быть присвоена клавише.
Элементы управления:	23 специальных переключателя обеспечивают немедленный доступ к параметрам устройства Бегунок позволяет контролировать различные параметры для каждой программы
Дисплей:	OLED-дисплей с функцией осциллографа в режиме реального времени отображает изменение параметров.
Разъемы:	Разъем для наушников (6,3 мм стерео разъем) OUTPUT разъем (6,3 мм монофонический разъем) Разъем AUDIO IN (6,3 мм монофонический разъем) Разъем SYNC IN (3,5 мм стерео мини-разъем, максимальный входной уровень 20 В) Разъем SYNC OUT (3,5 мм стерео-мини разъем, 5 В выходной уровень) Разъем MIDI IN Разъем MIDI OUT USB разъем типа B

Питание:	6 щелочных батареек типа AA или 6 никель-металлогидридных батарей типа AA Или адаптер переменного тока (DC 9V) (дополнительно)
Срок службы батареи:	Приблизительно 6 часов (с использованием щелочных батареек) Приблизительно 8 часов (с использованием никель-металлогидридных батарей) Срок службы батареи зависит от используемой батареи и условий использования.
Энергопотребление:	2,5 Вт
Размеры (Ш x Г x В):	350 x 276 x 76 мм 13,78 x 10,87 x 2,99 дюйма
Вес:	1,7 кг/3,78 фунта (без батарей)
Рабочая температура:	0- + 40° C (без образования конденсата)
Комплектация:	6 щелочных батареек типа AA, краткое руководство по запуску, меры предосторожности
Дополнительно:	Адаптер переменного тока (DC9 V), кабель синхронизации

- * Технические характеристики и внешний вид могут меняться без предварительного уведомления.
- * Все названия продуктов и компаний являются товарными знаками или зарегистрированными товарными знаками соответствующих владельцев.
- * Так как на задней панели инструмента используется натуральное дерево, возможны различия в текстуре древесины и цвете.

Функция...		Передача	Прием	Примечание
Basic	Default	1-16	1-16	Запоминается
Channel	Change	1-16	1-16	
Mode	Default	X	3	
	Messages	X	X	
	Altered	*****		
Note Number	True Voice	0-127 *****	0-127 0-127	*1
Velocity	Note on Note Off	O9n, V=1-127 X 8n, V=64	O9n, V=1-127 X	
After Touch	Key's Channel	X X	X X	
Pitch Bend		O	O	
Control Change	16, 17, 25	O	O	EG (ATTACK, DECAY, INT) *1
	24, 26	O	O	LFO (RATE, DEPTH) *1
	28	O	O	DRIVE *1
	35	O	O	PITCH (VCO 2) *1
	36, 37	O	O	SHAPE (VCO 1, 2) *1
	39, 40	O	O	LEVEL (VCO 1, 2) *1
	43	O	O	CUTOFF *1
	44	O	O	RESONANCE *1
	49	O	O	OCTAVE (VCO 2) *1
	50, 51	O	O	WAVE (VCO 1, 2) *1
	56, 58, 59	O	O	LFO (TARGET, WAVE, MODE) *1
	60	O	O	SYNC/RING *1
61, 62	O	O	EG (TYPE, TARGET) *1	
Program Change	True Number	O 0-99 *****	O 0-99 0-99	*1
System Exclusive		O	O	
System Common	Song Position	X	X	
	Song Select	X	X	
	Tune Request	X	X	
System Real Time	Clock Commands	O O	O O	*2
Aux Messages	Local On/Off	X	O	*3
	All Notes Off	X	O 123-127	*3
	Active Sense	O	O	
	System Reset	X	X	

Notes

*1: Когда основная настройка установлена на "Enable Tx MIDI = On", устройство будет передавать сигналы; основная установлена на "Enable RX MIDI=ON", устройство будет принимать сигналы.

*2: Если основная настройка установлена на "Clock Source=Internal", устройство не будет принимать сигналы. Устройство будет принимать сигналы, если параметр установлен на "Auto(MIDI)" или "Auto(USB)".

*3: Если основная настройка установлена на "Enable RX MIDI=ON", устройство будет принимать сигналы.

Mode 1: Omni On, Poly
Mode 3: Omni Off, Poly

Mode 2: Omni On, Mono
Mode 4: Omni Off, Mono

O: Да
X: Нет

Обратитесь к местному дистрибьютору для получения дополнительной информации о MIDI сообщениях.

KORG INC.

4015-2 Yanokuchi, Inagi-City, Tokyo 206-0812 JAPAN

© 2016 KORG INC. www.korg.com

Published 11/2016